



1. ガヴブリザードソルベフォームA<sup>エー</sup>
2. ガヴブリザードソルベフォームB<sup>ビー</sup>
3. ヴァレンフラッペカスタムA<sup>エー</sup>
4. ヴァレンフラッペカスタムB<sup>ビー</sup>
5. ビターガヴスパークングミフォームA<sup>エー</sup>
6. ビターガヴスパークングミフォームB<sup>ビー</sup>
7. ヴラムゼリーカスタムA<sup>エー</sup>
8. ヴラムゼリーカスタムB<sup>ビー</sup>
9. ガヴチョコダンフォーム&オプションAセット<sup>エー</sup>
10. ヴァレンドーマルフォーム&オプションBセット<sup>ビー</sup>

品目コード：2783460

⚠ 警告 (けいこく)

保護者の方へ 必ずお読みください。

- 小部品があります。誤飲・窒息の危険がありますので、3才未満のお子様には絶対に与えないでください。

⚠ 注意 (ちゅうい)

- 可動部分・取付部分のスキマには指などを入れないでください。はさまれてケガをする恐れがあります。
- 部品はきれいに切り取り、切り取ったあとのクズは捨ててください。



《使用上の注意》

- 本商品を樹脂製のソファやシート、タイルなどの上に置かないでください。長時間接触していると色が移る場合があります。
- 可動部分・取付部分を無理な方向に強く引っ張ったり、曲げたりしないでください。

# 1.ガヴブリザードソルベフォームAのシールの貼り付け・組み立て

記号一覧  
Symbol List

← 取り付けます Attach  
← 取り外します Remove  
→ 動かします Move  
▶ 向きに注意 Note The Direction

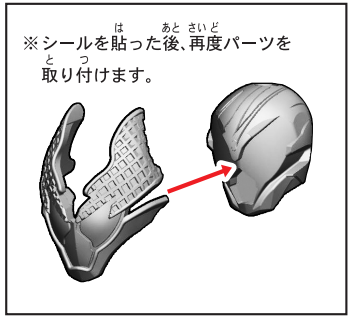
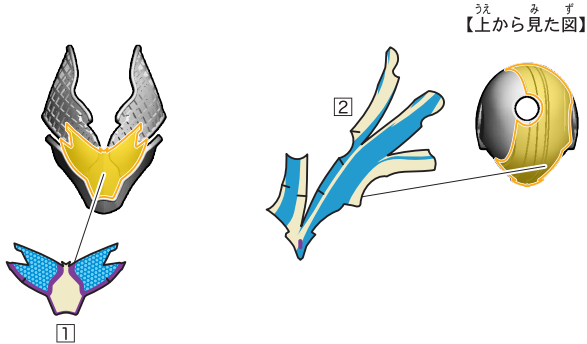
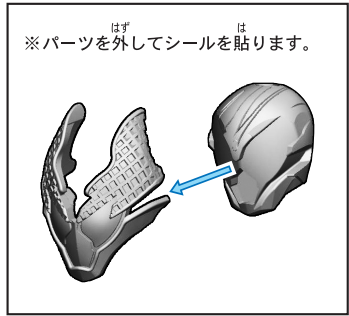

# 1. ガヴブリザードソルベフォームAのシールの貼り付け・組み立て

記号一覧  
Symbol List

← 取り付けます Attach  
← 取り外します Remove  
→ 動かします Move  
▶ 向きに注意 Note The Direction

※パーツを外してシールを貼ります。

みぎがわ どうようはず  
※右側も同様に外します。

4 X2  
みぎかた (右肩 4)

6 X2  
みぎうで (右腕 5)

【左から見た図】

7 (右手 8)

9 (右手 10)

※シールを貼った後、再度パーツを取り付けます。

みぎがわ どうよう とつ  
※右側も同様に取り付けます。

※パーツを外してシールを貼ります。

みぎがわ どうようはず  
※右側も同様に外します。

22 X2  
みぎあし (右足 21)

12 X2  
みぎあし (右足 11)

14 (右足 13)

16 (右足 15)

19 X2  
みぎあし (右足 17)

20  
みぎあし (右足 18)

※シールを貼った後、再度パーツを取り付けます。

みぎがわ どうよう とつ  
※右側も同様に取り付けます。

台座の使い方

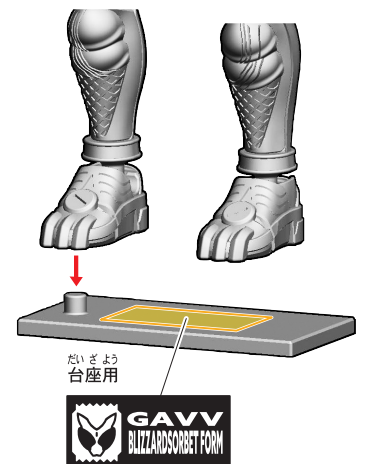

## 2.ガヴブリガードソルベフォームBのシールの貼り付け・組み立て

記号一覧  
Symbol List

← 取り付けます Attach  
← 取り外します Remove  
← 動かします Move  
▶ 向きに注意 Note The Direction

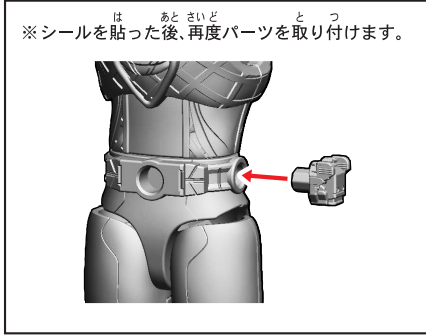
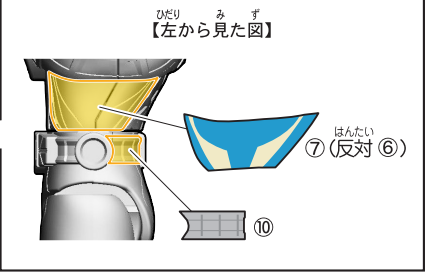
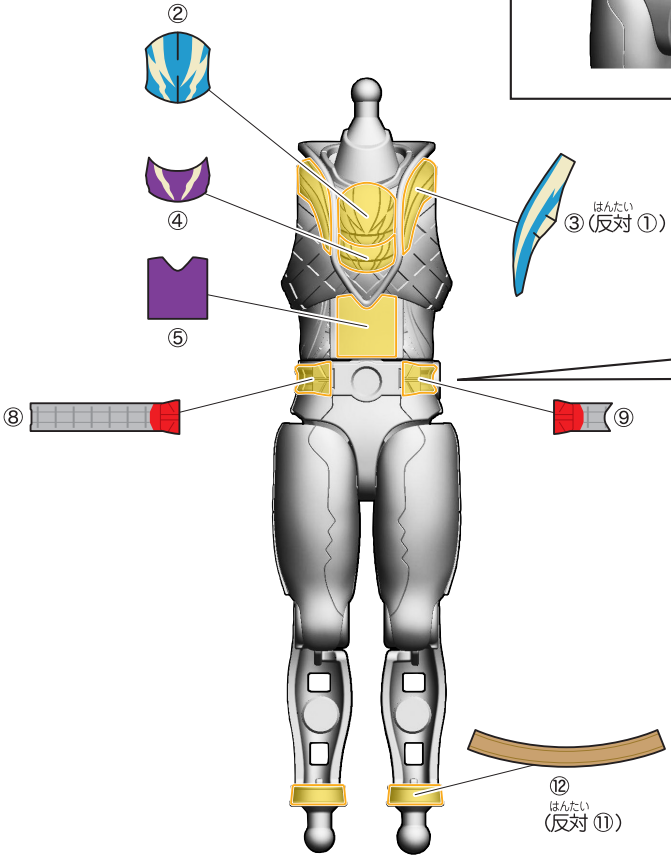
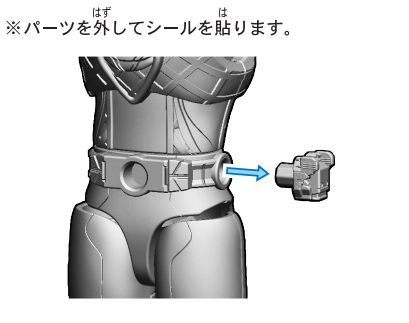

# 1.ガヴブリザードソルベフォームA / 2.ガヴブリザードソルベフォームBの組み立て

記号一覧  
Symbol List

- ← 取り付けます Attach
- ← 取り外します Remove
- 動かします Move
- ▶ 向きに注意 Note The Direction

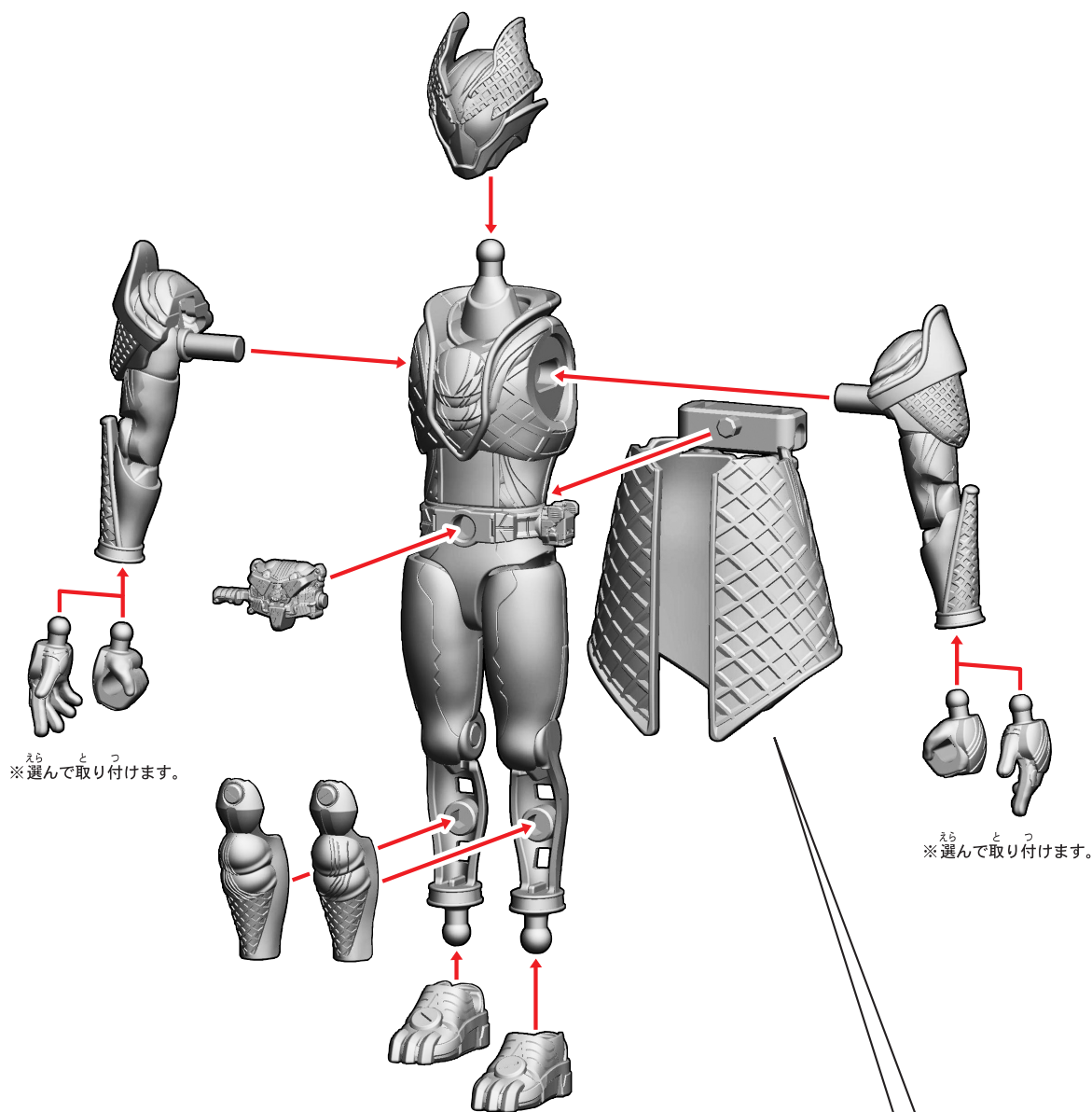

※選んで取り付けます。

※選んで取り付けます。

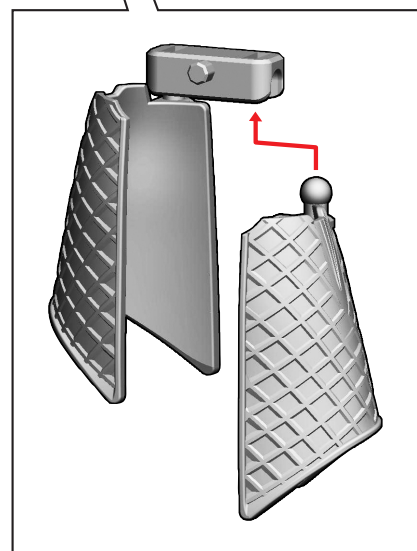

# 1.ガヴブリザードソルベフォームA / 2.ガヴブリザードソルベフォームBの組み立て

記号一覧  
Symbol List

← 取り付けます Attach  
← 取り外します Remove  
← 動かします Move  
△ 向きに注意 Note The Direction

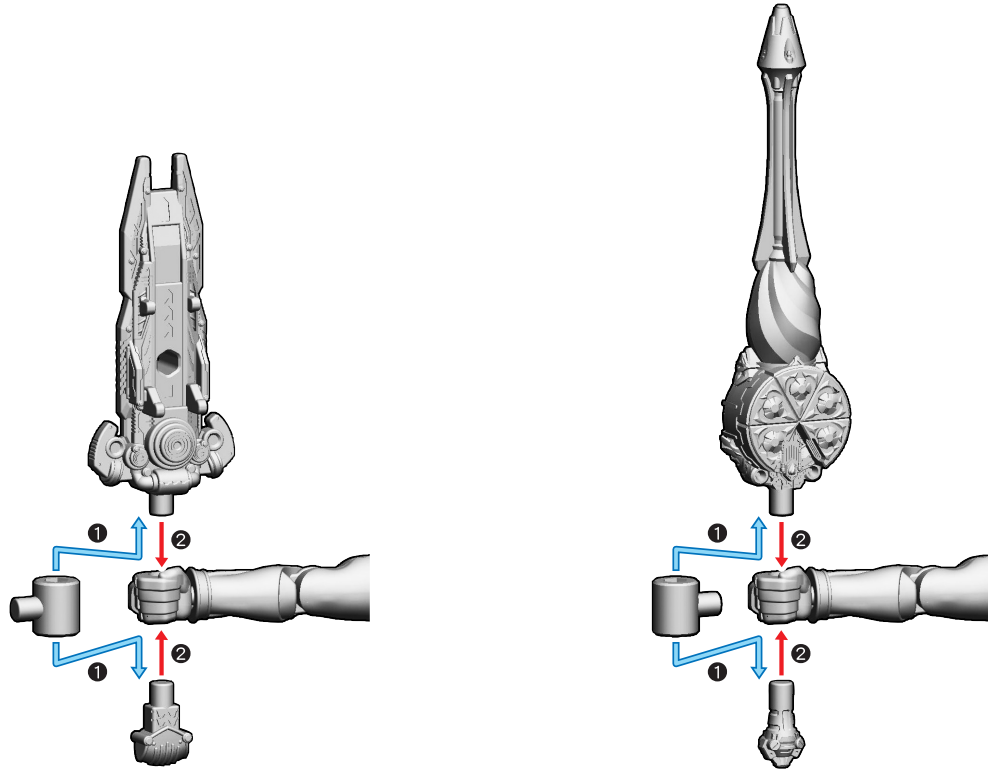

※武器を持たせることができます。

【ガヴブリザードソルベフォームの完成】



### 3.ヴァレン フラッペカスタムAのシールの貼り付け・組み立て

記号一覧  
Symbol List

← 取り付けます Attach  
← 取り外します Remove  
← 動かします Move  
▶ 向きに注意 Note The Direction

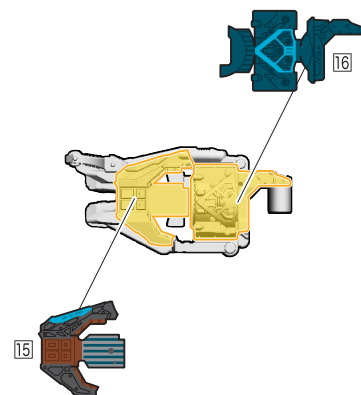
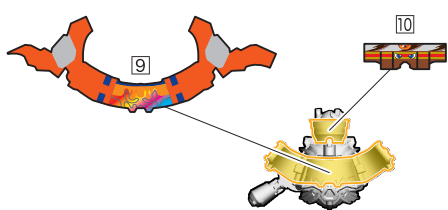
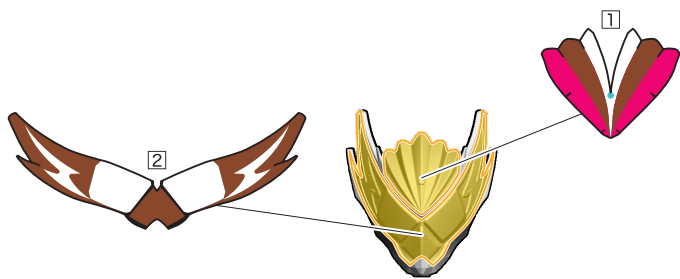

### 3.ヴァレンフラッペカスタムAのシールの貼り付け・組み立て

記号一覧  
Symbol List

← 取り付けます Attach  
← 取り外します Remove  
← 動かします Move  
▶ 向きに注意 Note The Direction

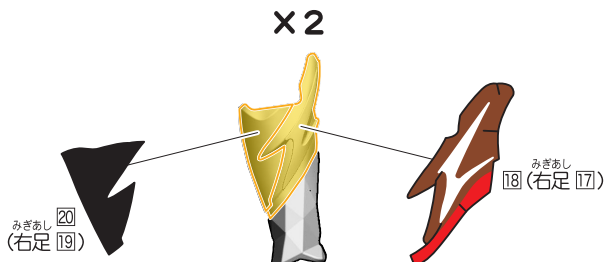
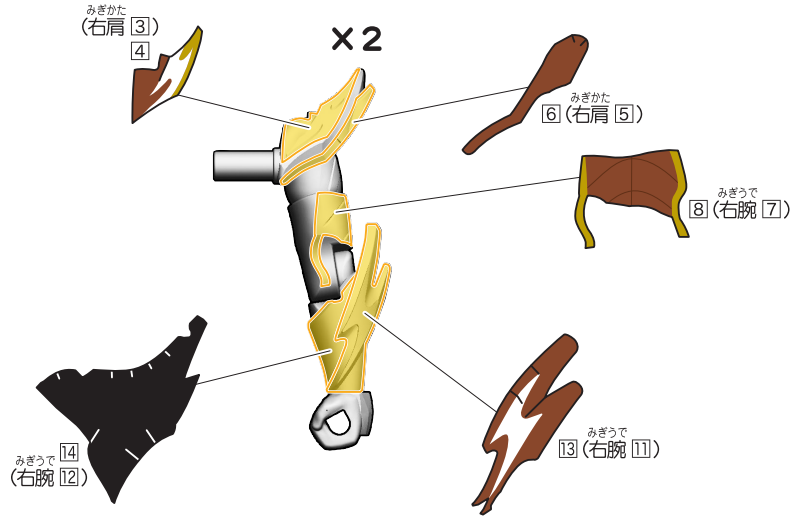

台座の使い方

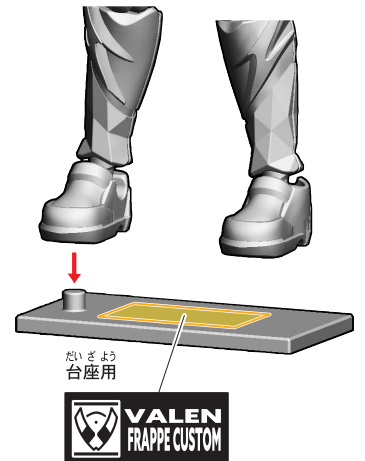



# 4.ヴァレンフラッペカスタムBのシールの貼り付け・組み立て

記号一覧  
Symbol List

← 取り付けます Attach  
← 取り外します Remove  
← 動かします Move  
▶ 向きに注意 Note The Direction

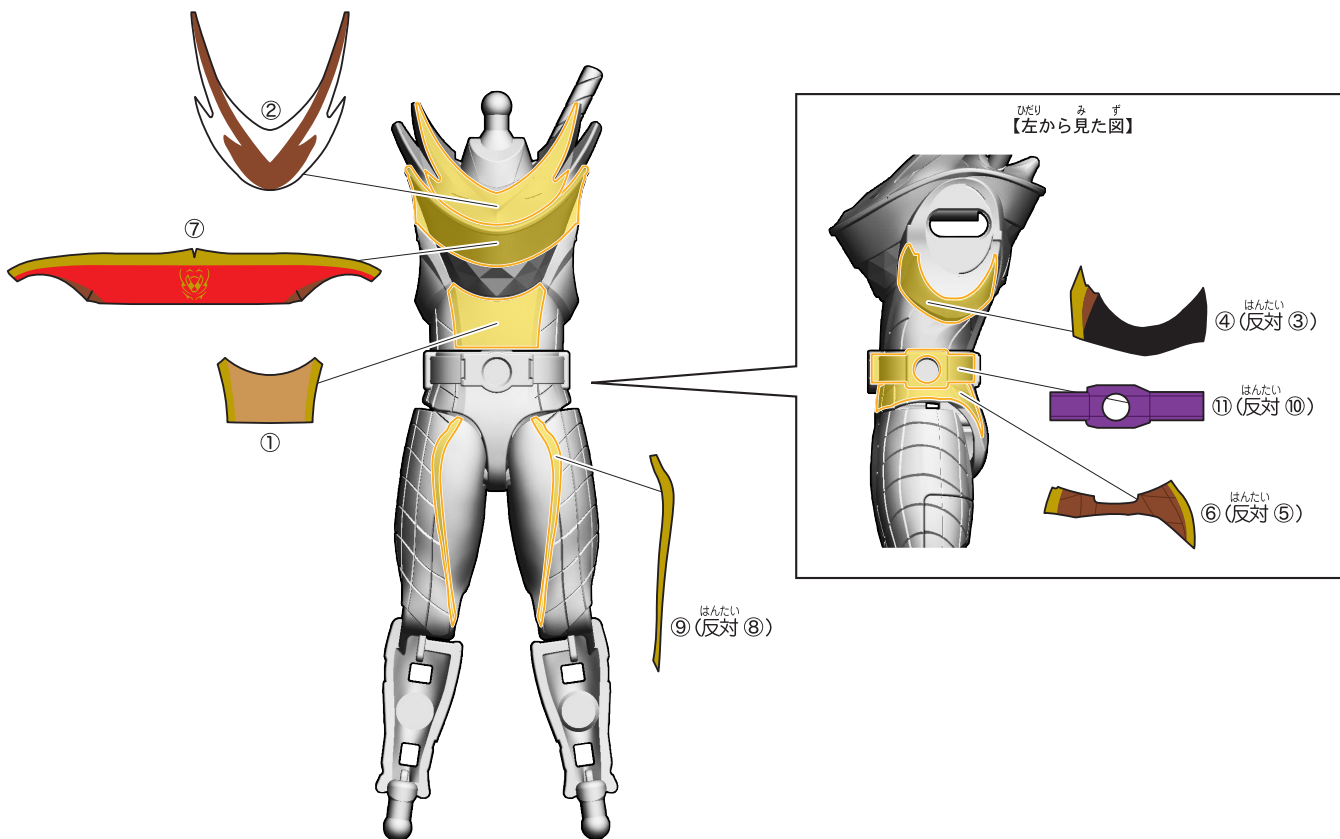

### 3.ヴァレンフラッペカスタムA / 4.ヴァレンフラッペカスタムBの組み立て

記号一覧  
Symbol List

← 取り付けます Attach  
← 取り外します Remove  
→ 動かします Move  
▶ 向きに注意 Note The Direction

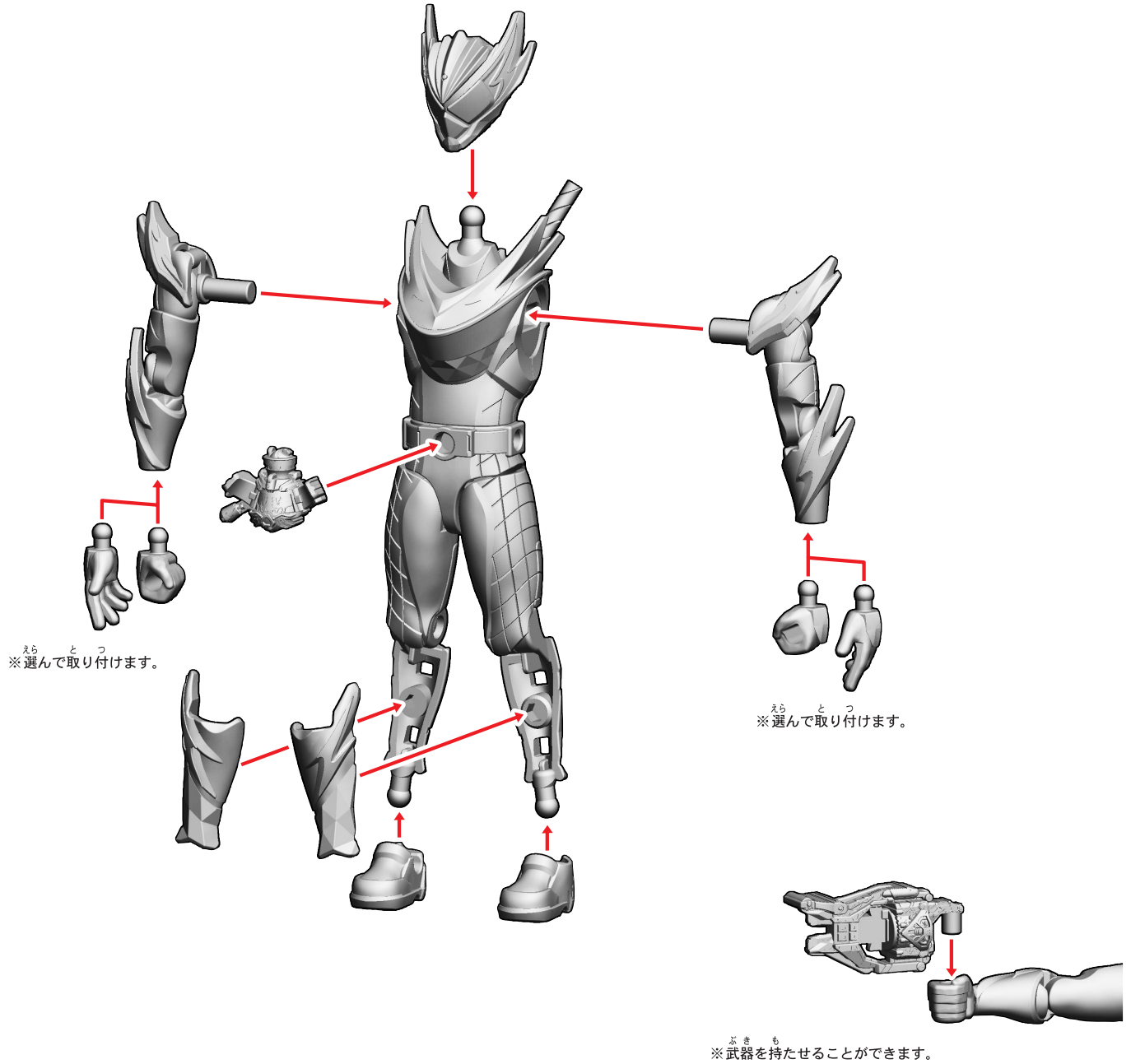

【ヴァレンフラッペカスタムの完成】



※画像と商品とは、多少異なりますのでご了承ください。

# 5. ビターガヴ スパークングミフォームAのシールの貼り付け・組み立て

記号一覧  
Symbol List

← 取り付けます Attach  
← 取り外します Remove  
← 動かします Move  
▶ 向きに注意 Note The Direction

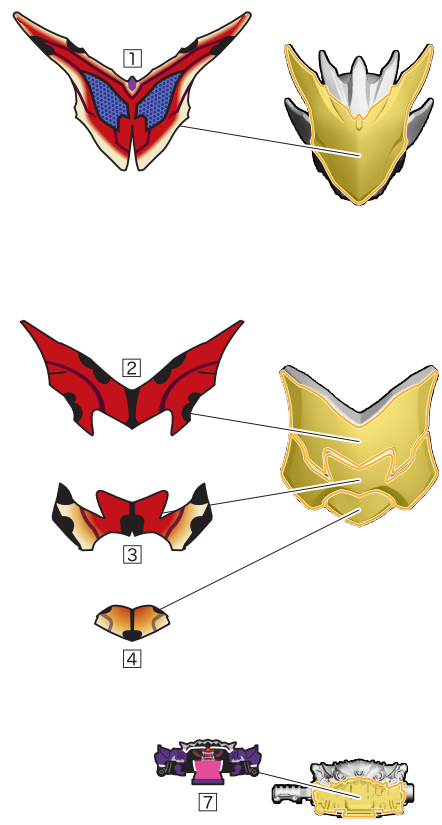

# 5. ビターガヴ スパークングミフォームAのシールの貼り付け・組み立て

記号一覧  
Symbol List

← 取り付けます Attach  
← 取り外します Remove  
→ 動かします Move  
▶ 向きに注意 Note The Direction

※パーツを外してシールを貼ります。

みぎがわ どうようはず  
※右側も同様に外します。

×2

みぎかた (右肩 ⑥) ⑤

みぎうで (右腕 ⑧) ⑨

×2

みぎうで (右腕 ⑩) ⑪

はんたい (反対 ⑫) ⑬

※シールを貼った後、再度パーツを取り付けます。

みぎがわ どうよう とつ  
※右側も同様に取り付けます。

みぎあし (右足 ⑭) ⑮

×2

みぎあし (右足 ⑯) ⑰

【後ろから見た図】

※ピンの太い方が左足

×2

みぎあし (右足 ⑱) ⑲

みぎあし (右足 ⑳) ㉑

台座の使い方

だいざよう 台座用

BITTER GAVV SPARKINGUMMY FORM

# 6.ビターガヴ スパーキングミフォームBのシールの貼り付け・組み立て

記号一覧  
Symbol List

← 取り付けます Attach  
← 取り外します Remove  
← 動かします Move  
▶ 向きに注意 Note The Direction



※パーツを外してシールを貼ります。

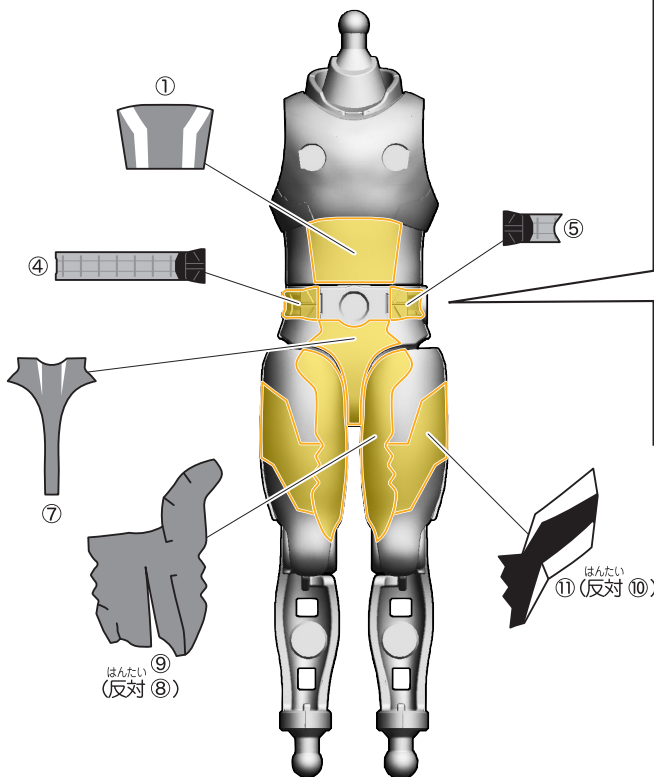
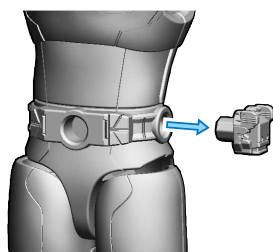

【左から見た図】

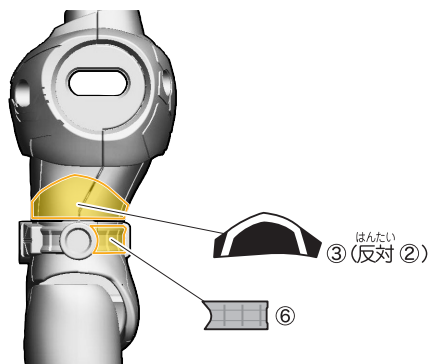

※シールを貼った後、再度パーツを取り付けます。

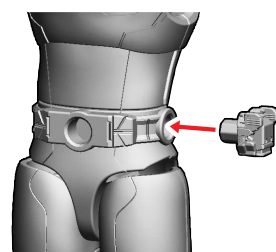

# 5.ピターガヴ スパークングミフォームA / 6.ピターガヴ スパークングミフォームBの組み立て

記号一覧  
Symbol List

← 取り付けます Attach  
← 取り外します Remove  
→ 動かします Move  
▶ 向きに注意 Note The Direction

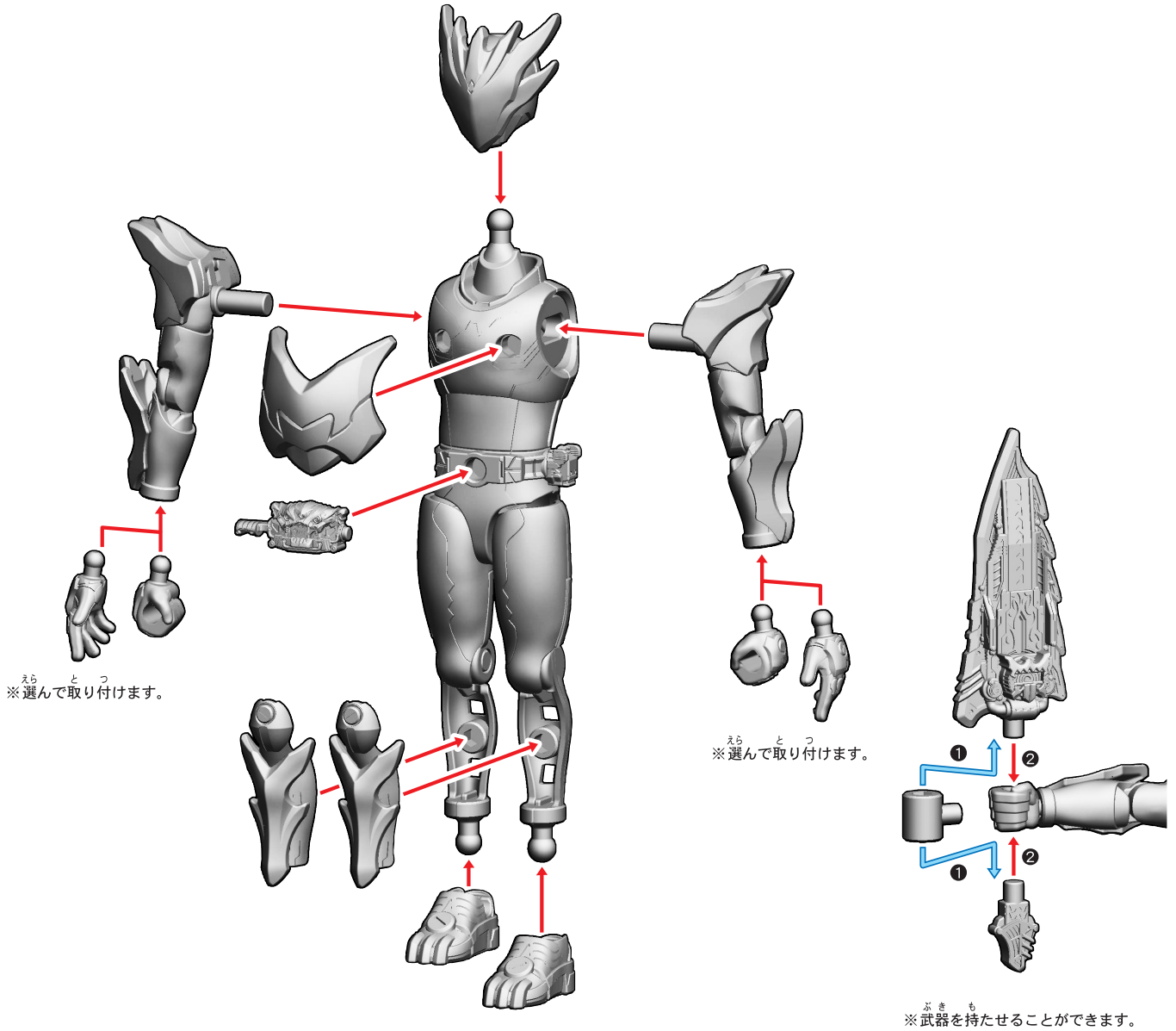

【ピターガヴ スパークングミフォームの完成】



# 7. ヴラム ゼリーカスタムAのシールの貼り付け・組み立て

記号一覧  
Symbol List

- ← 取り付けます Attach
- ← 取り外します Remove
- ← 動かします Move
- ▶ 向きに注意 Note The Direction

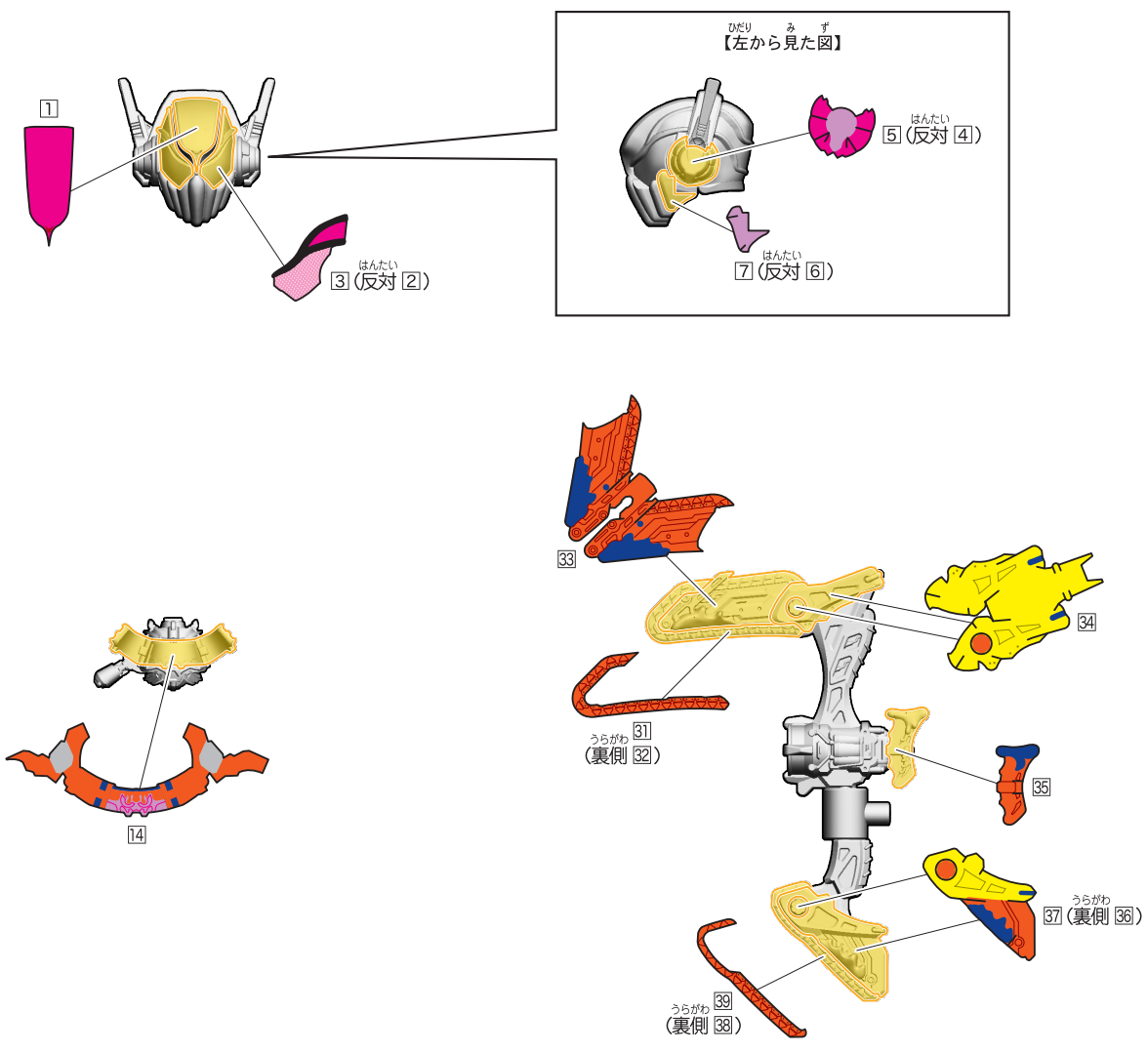

# 7.ヴラム ゼリーカスタムAのシールの貼り付け・組み立て

記号一覧  
Symbol List

← 取り付けます Attach  
← 取り外します Remove  
← 動かします Move  
▶ 向きに注意 Note The Direction

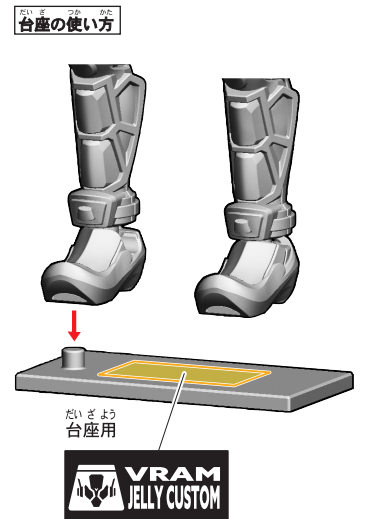
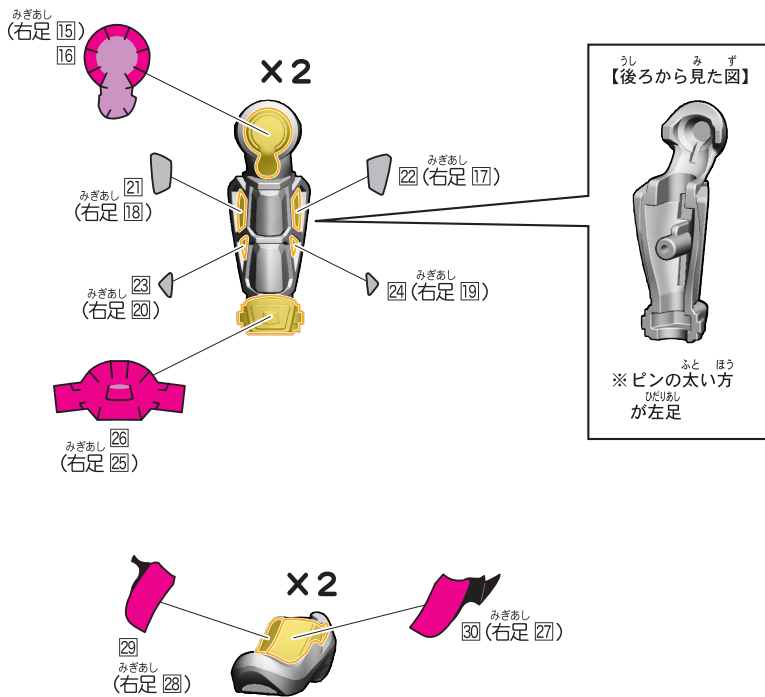
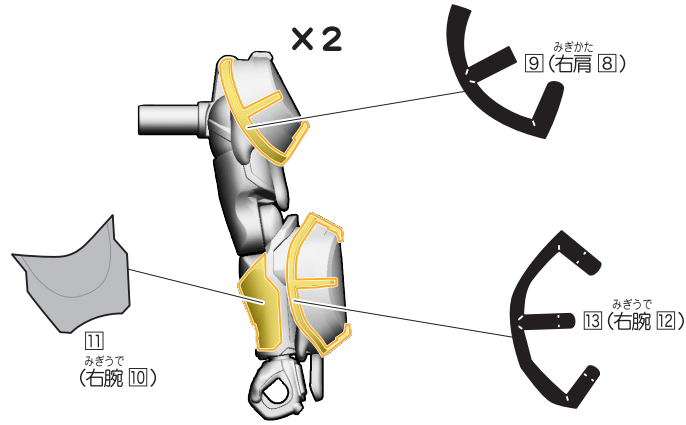



# 8. ヴラム ゼリーカスタムBのシールの貼り付け・組み立て

記号一覧  
Symbol List

← 取り付けます Attach  
← 取り外します Remove  
← 動かします Move  
▶ 向きに注意 Note The Direction

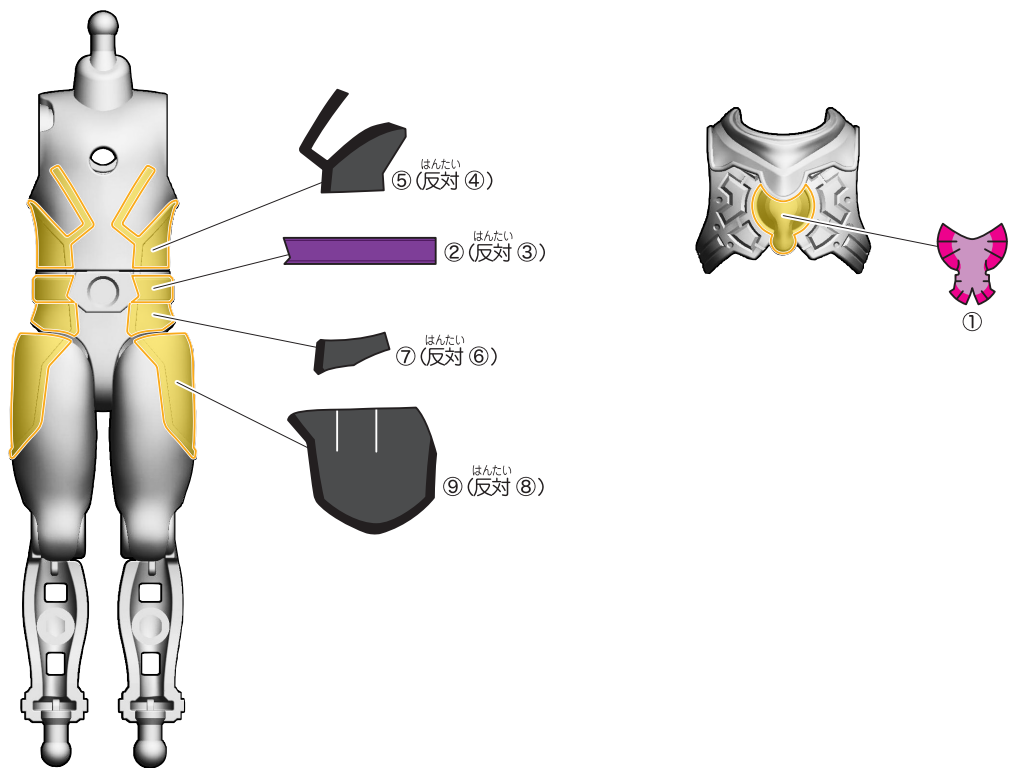

# 7.ヴラム ゼリーカスタムA / 8.ヴラム ゼリーカスタムBの組み立て

記号一覧  
Symbol List

← 取り付けます Attach  
← 取り外します Remove  
← 動かします Move  
△ 向きに注意 Note The Direction

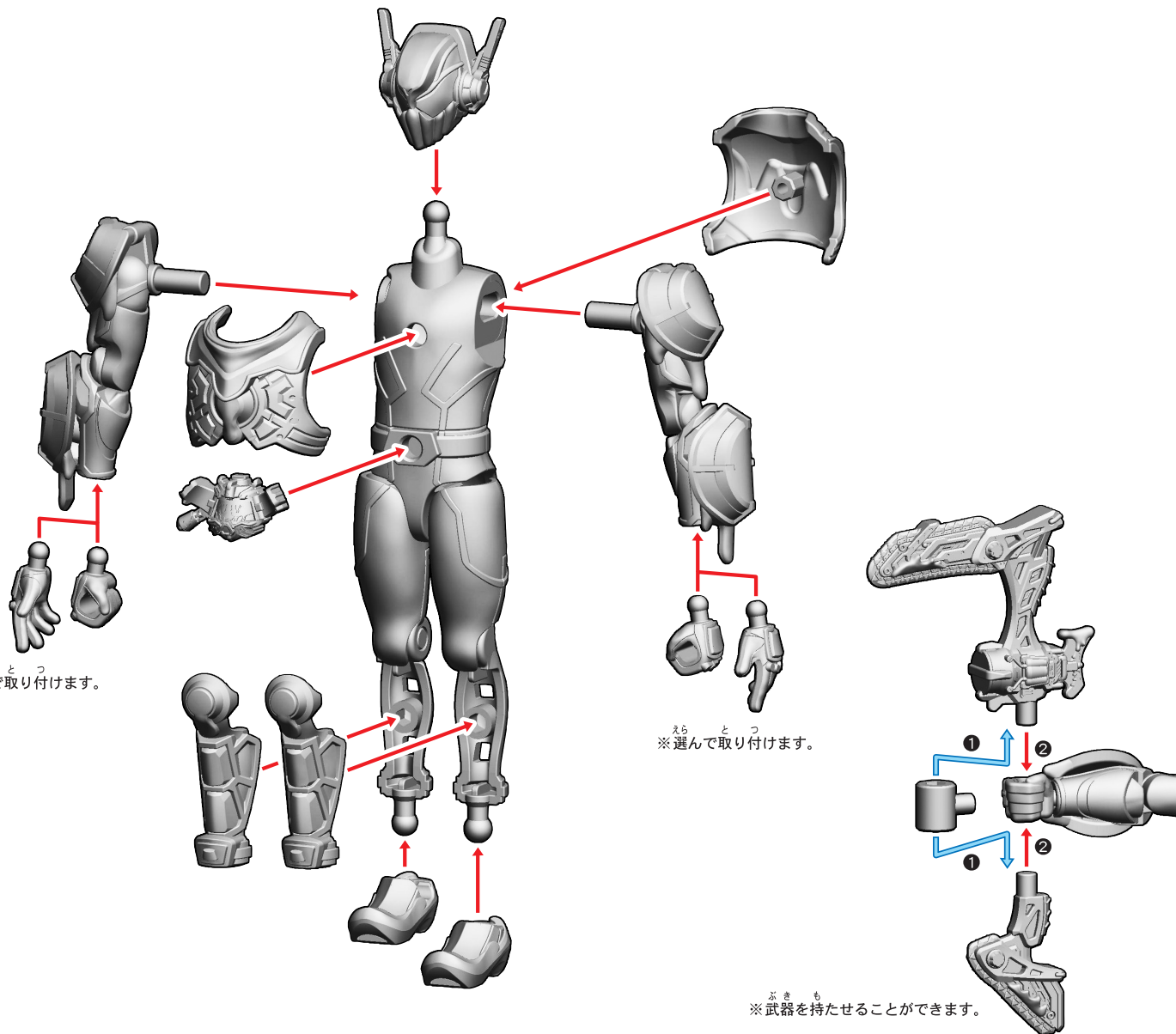

【ヴラム ゼリーカスタムの完成】



# 9.ガヴ チョコダンフォーム&オプションAセットのシールの貼り付け・組み立て

記号一覧  
Symbol List

← 取り付けます Attach  
← 取り外します Remove  
← 動かします Move  
▶ 向きに注意 Note The Direction



※「ガヴ チョコダンフォーム」か「ガヴ チョコホネフォーム」のどちらかを選んでシールを貼り付けてください。

## <ガヴ チョコダンフォーム>

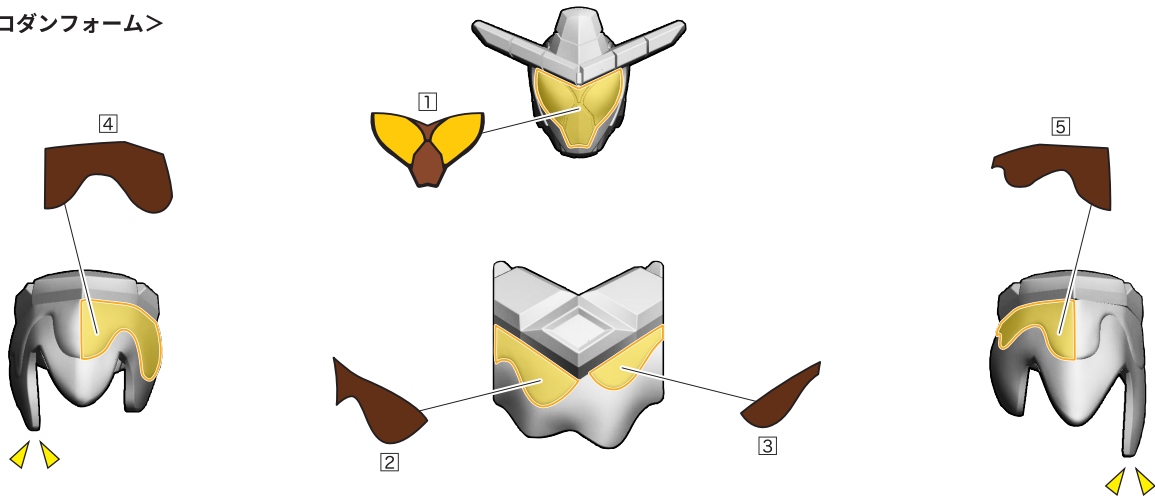

この  
※お好みでシールを貼ってください。

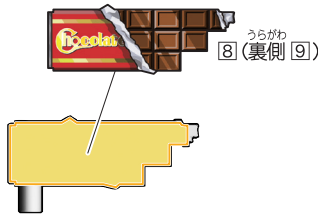

## 台座の使い方

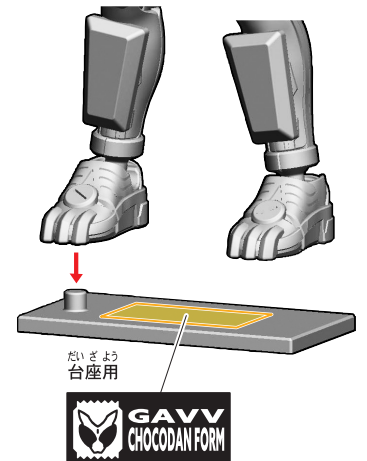

※台座は別売りです。

# 9.ガヴ チョコダンフォーム&オプションAセットのシールの貼り付け・組み立て

記号一覧  
Symbol List

← 取り付けます Attach  
← 取り外します Remove  
→ 動かします Move  
▶ 向きに注意 Note The Direction

※「ガヴ チョコダンフォーム」か「ガヴ チョコホネフォーム」のどちらかを選んでシールを貼り付けてください。

## <ガヴ チョコホネフォーム>

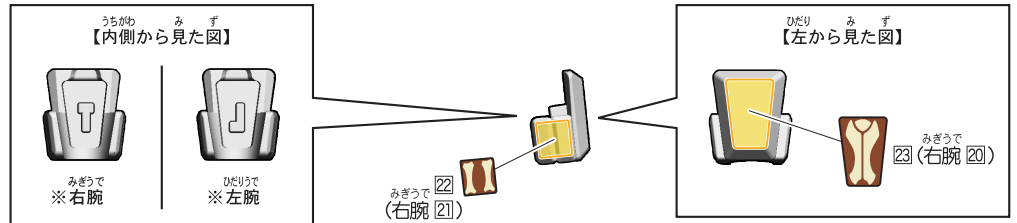
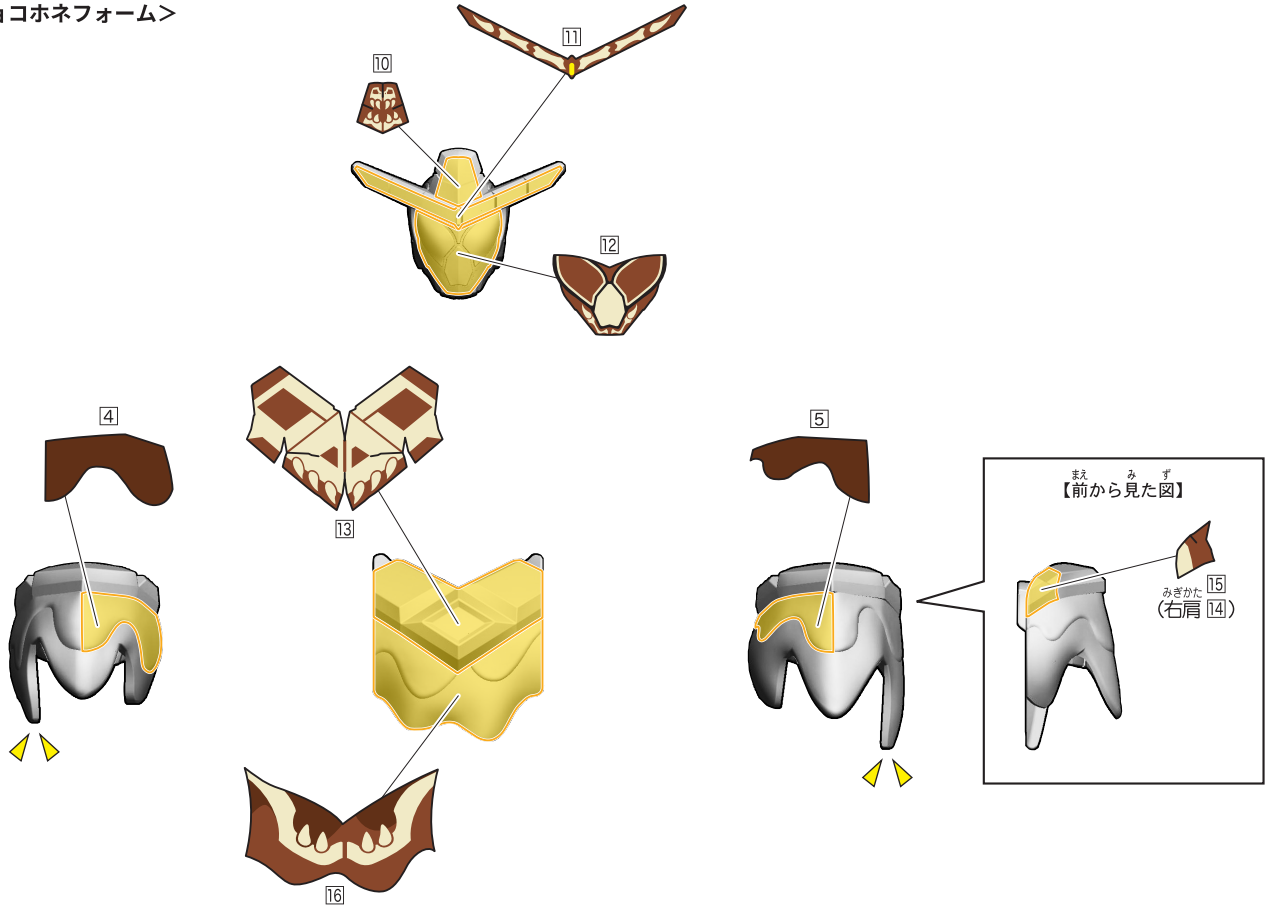

### 台座の使い方

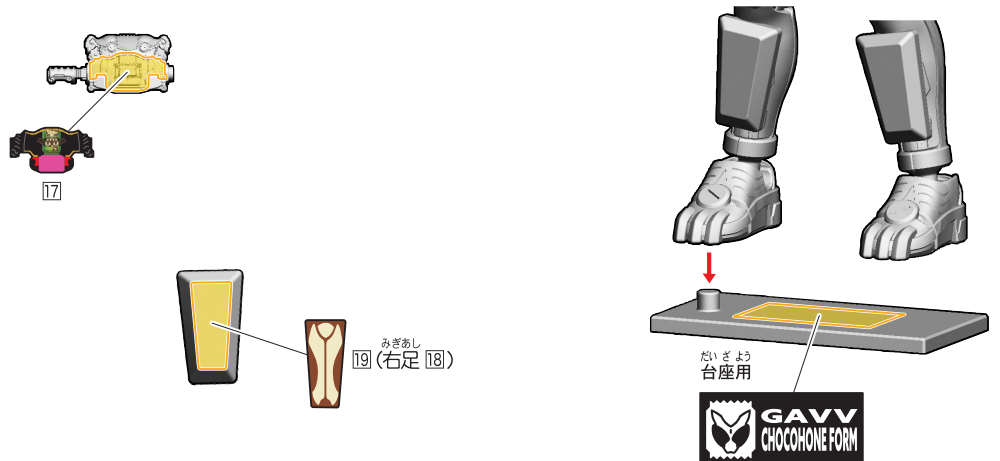

※台座は別売りです。

# ガヴ チョコダンフォーム/ガヴ チョコホネフォームへの組み替え

記号一覧  
Symbol List

← 取り付けます Attach  
← 取り外します Remove  
← 動かします Move  
▶ 向きに注意 Note The Direction

- ① ※「装動 仮面ライダーガヴ GV1 Feat. 装動 仮面ライダーガッチャード & 装動 仮面ライダーギーツ ラインナップ①・② ガヴ ポッピングミフォーム」は別売りです。

※店舗によっては販売を終了している場合があります。

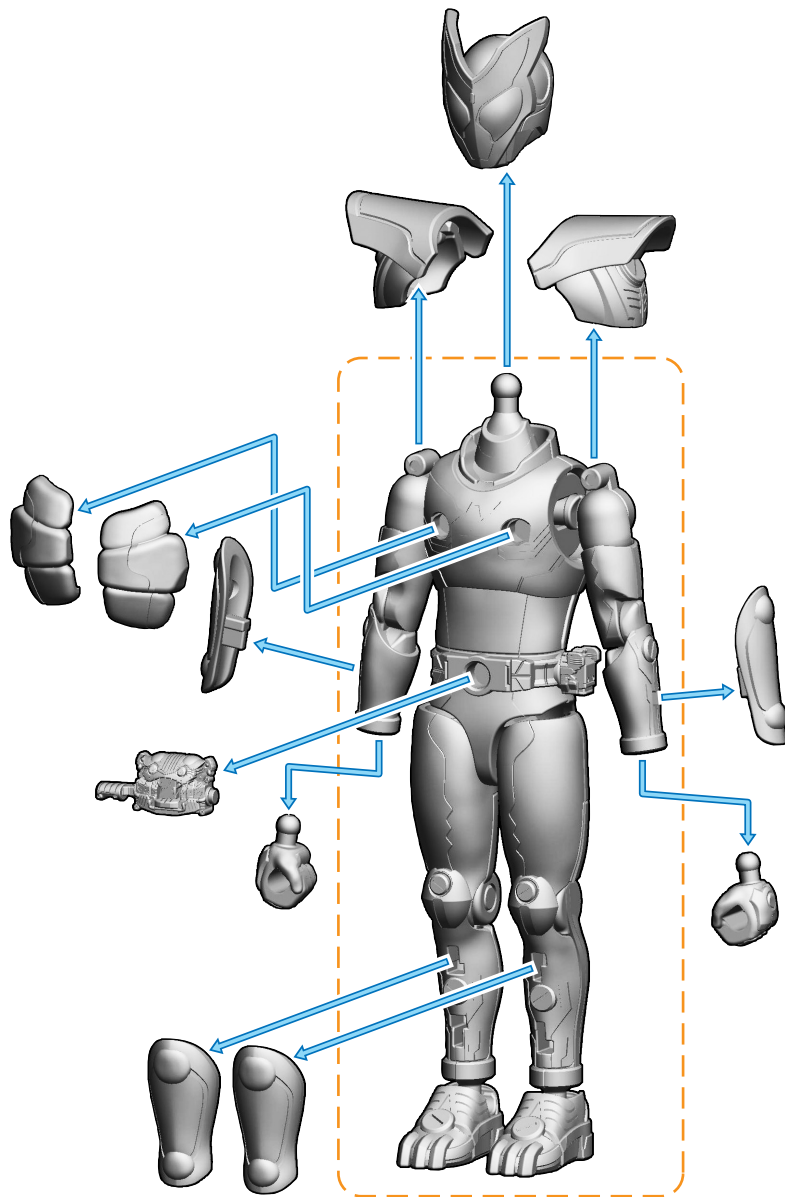

※点線で囲っていないパーツは、ガヴ チョコダンフォーム/ガヴ チョコホネフォームでは使用しません。

# ガヴ チョコダンフォーム/ガヴ チョコホネフォームへの組み替え

記号一覧  
Symbol List

← 取り付けます Attach  
← 取り外します Remove  
→ 動かします Move  
▶ 向きに注意 Note The Direction

② ※ラインナップ⑨のパーツを取り付けます。

※点線で囲っているパーツは「装動 仮面ライダーガヴ GV1 Feat. 装動 仮面ライダーガッチャード & 装動 仮面ライダーギーツ ラインナップ①・② ガヴ ポッピングミフォーム」に付属のパーツです。

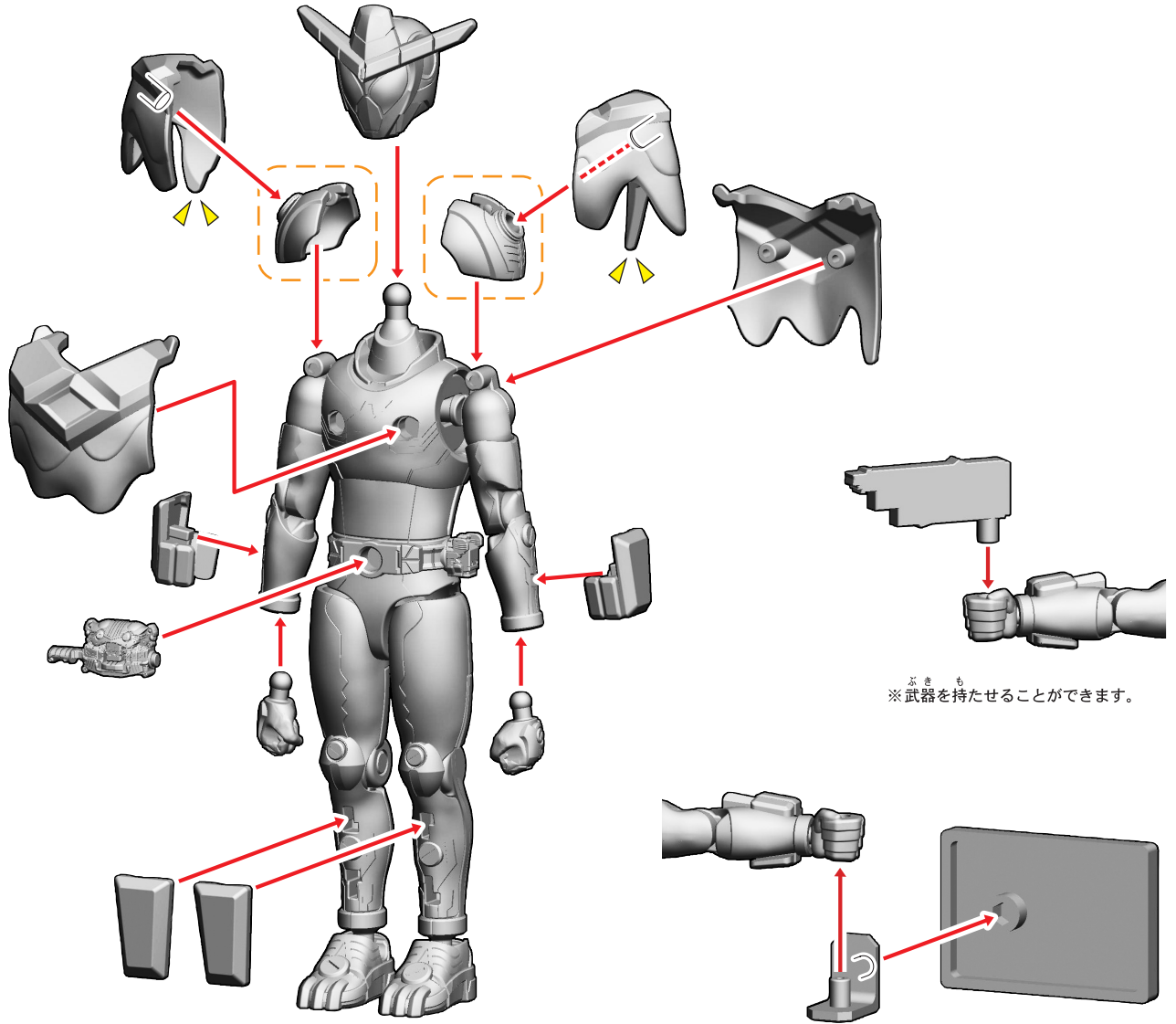

※武器を持たせることができます。

※武器を持たせることができます。  
※ガヴ チョコホネフォーム専用の装備です。

【ガヴ チョコダンフォームの完成】



【ガヴ チョコホネフォームの完成】



# 10. ヴァレンドーマルフォーム&オプションBセットのシールの貼り付け・組み立て

記号一覧  
Symbol List

← 取り付けます Attach  
← 取り外します Remove  
← 動かします Move  
▶ 向きに注意 Note The Direction



## <ヴァレンドーマルフォーム>

※パーツを外してシールを貼ります。

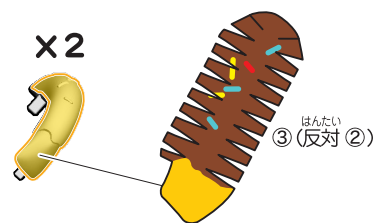
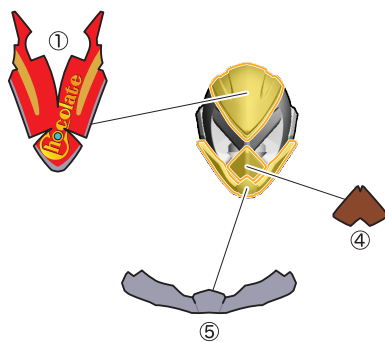
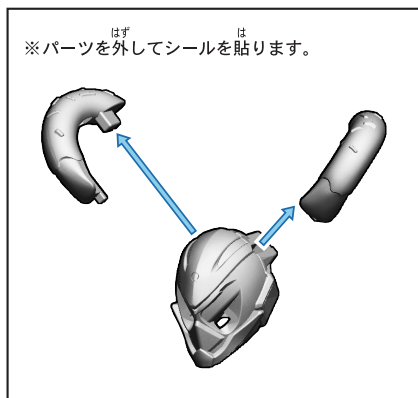

※シールを貼った後、再度パーツを取り付けます。

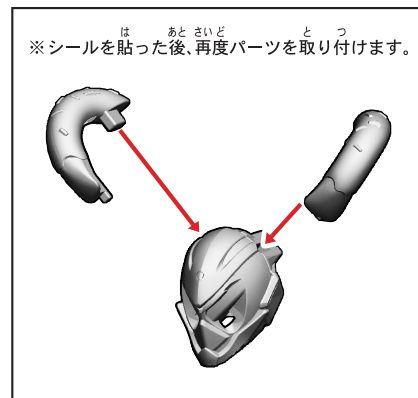

# 10. ヴァレンドーマルフォーム&オプションBセットのシールの貼り付け・組み立て

記号一覧  
Symbol List

← 取り付けます Attach  
← 取り外します Remove  
← 動かします Move  
▶ 向きに注意 Note The Direction

※パーツを外してシールを貼ります。

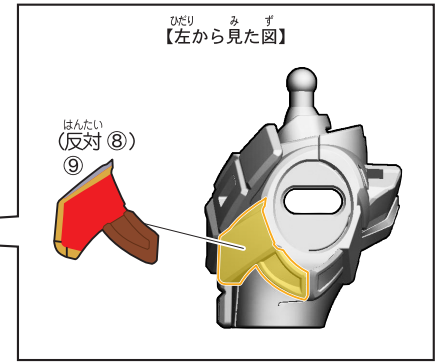
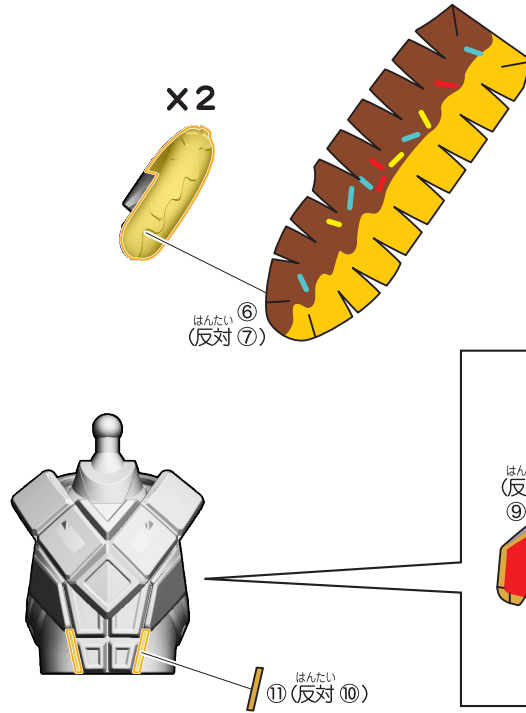
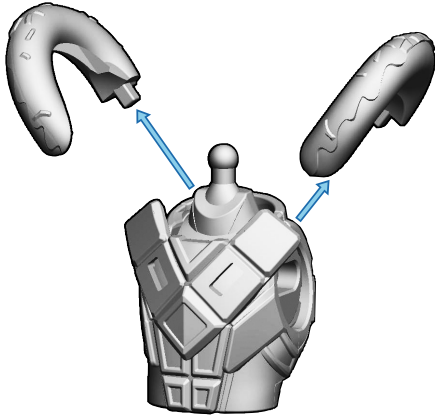

※シールを貼った後、再度パーツを取り付けます。

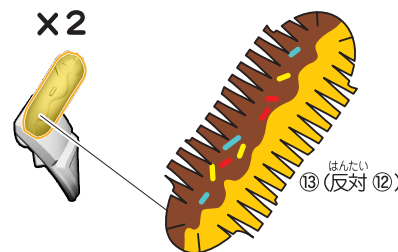
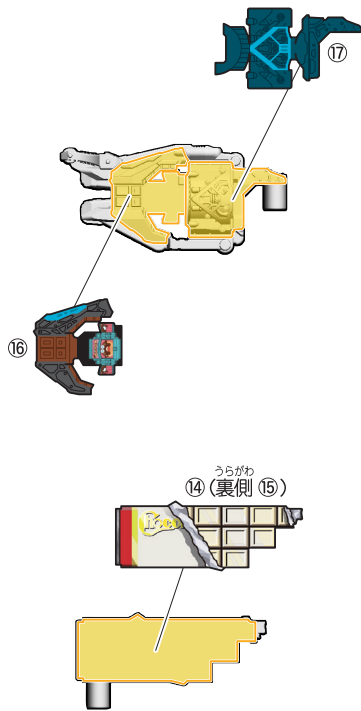
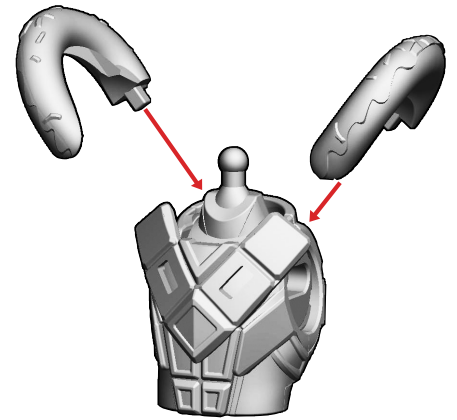

台座の使い方

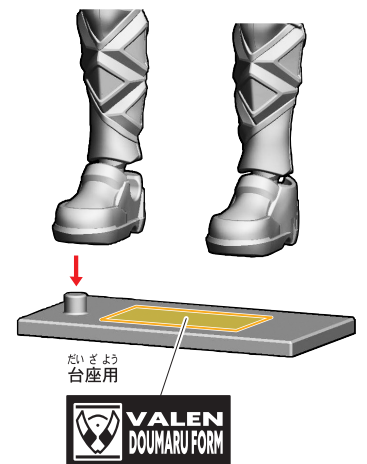

※台座は別売りです。



# ヴァレンドーマルフォームへの組み替え

記号一覧  
Symbol List

← 取り付けます Attach  
← 取り外します Remove  
← 動かします Move  
▶ 向きに注意 Note The Direction

- ① ※「装動 仮面ライダーガヴ GV1 Feat. 装動 仮面ライダーガッチャード & 装動 仮面ライダーギーツ ラインナップ⑤・⑥ ヴァレン」は別売りです。

※店舗によっては販売を終了している場合があります。

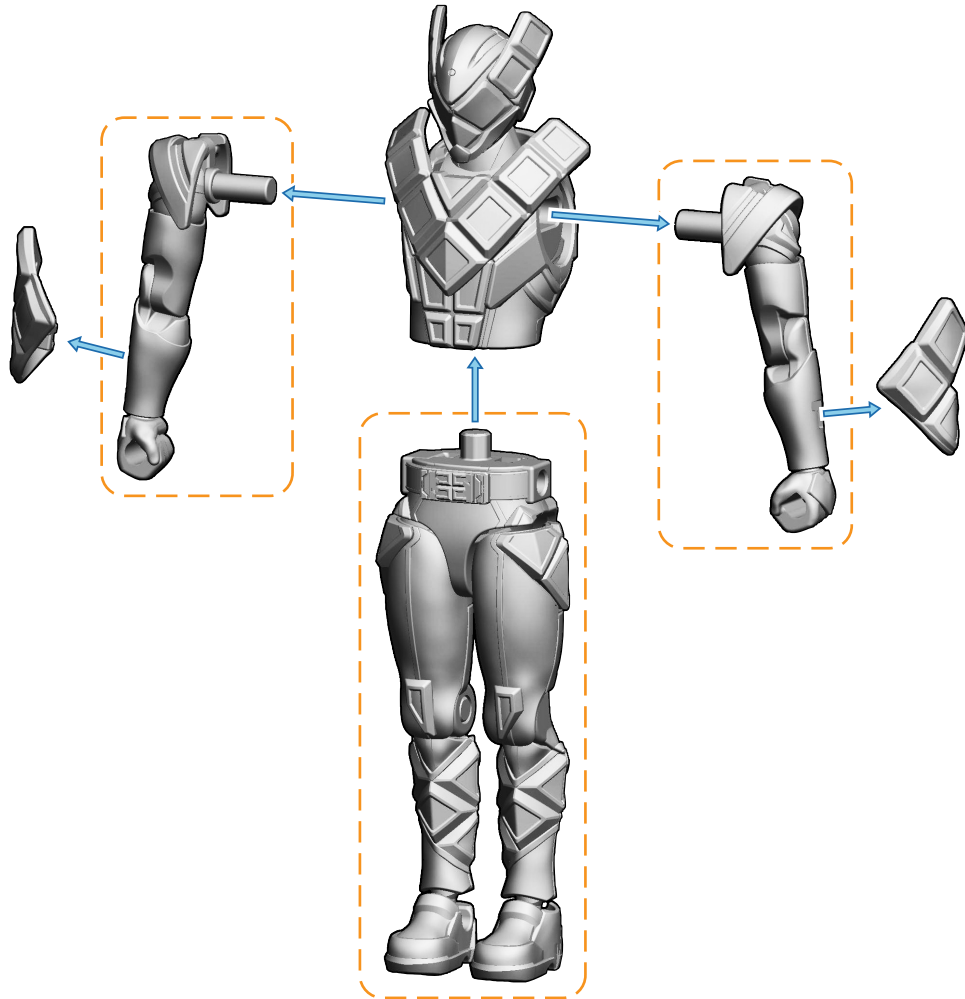

※点線で囲っていないパーツは、ヴァレンドーマルフォームでは使用しません。

# ヴァレンドーマルフォームへの組み替え

記号一覧  
Symbol List

← 取り付けます Attach  
← 取り外します Remove  
← 動かします Move  
▶ 向きに注意 Note The Direction

② ※ラインナップ⑩のパーツを取り付けます。

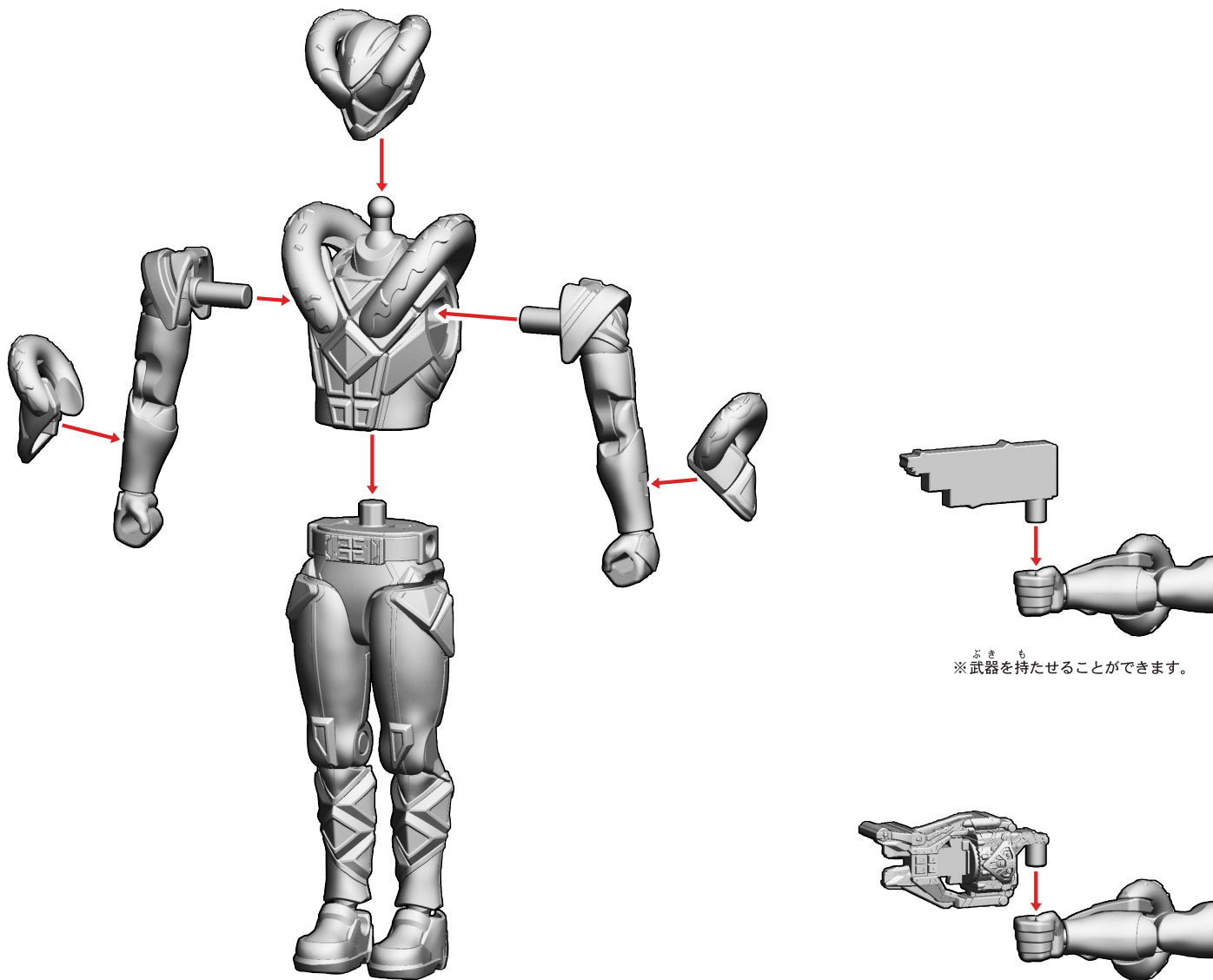

※武器を持たせることができます。

※武器を持たせることができます。

【ヴァレンドーマルフォームの完成】



# ヴァレン チョコルドフォームのシールの貼り付け・組み立て

記号一覧  
Symbol List

← 取り付けます Attach  
← 取り外します Remove  
→ 動かします Move  
▶ 向きに注意 Note The Direction

## <ヴァレン チョコルドフォーム>

※「装動 仮面ライダーガヴ GV1 Feat. 装動 仮面ライダーガッチャード & 装動 仮面ライダーギーツ ラインナップ⑤・⑥ ヴァレン」は別売りです。

※店舗によっては販売を終了している場合があります。

※イラストの説明以外のシールの貼り付け・組み立ては「装動 仮面ライダーガヴ GV1 Feat. 装動 仮面ライダーガッチャード & 装動 仮面ライダーギーツ ラインナップ⑤・⑥ ヴァレン」の説明書を参照してください。

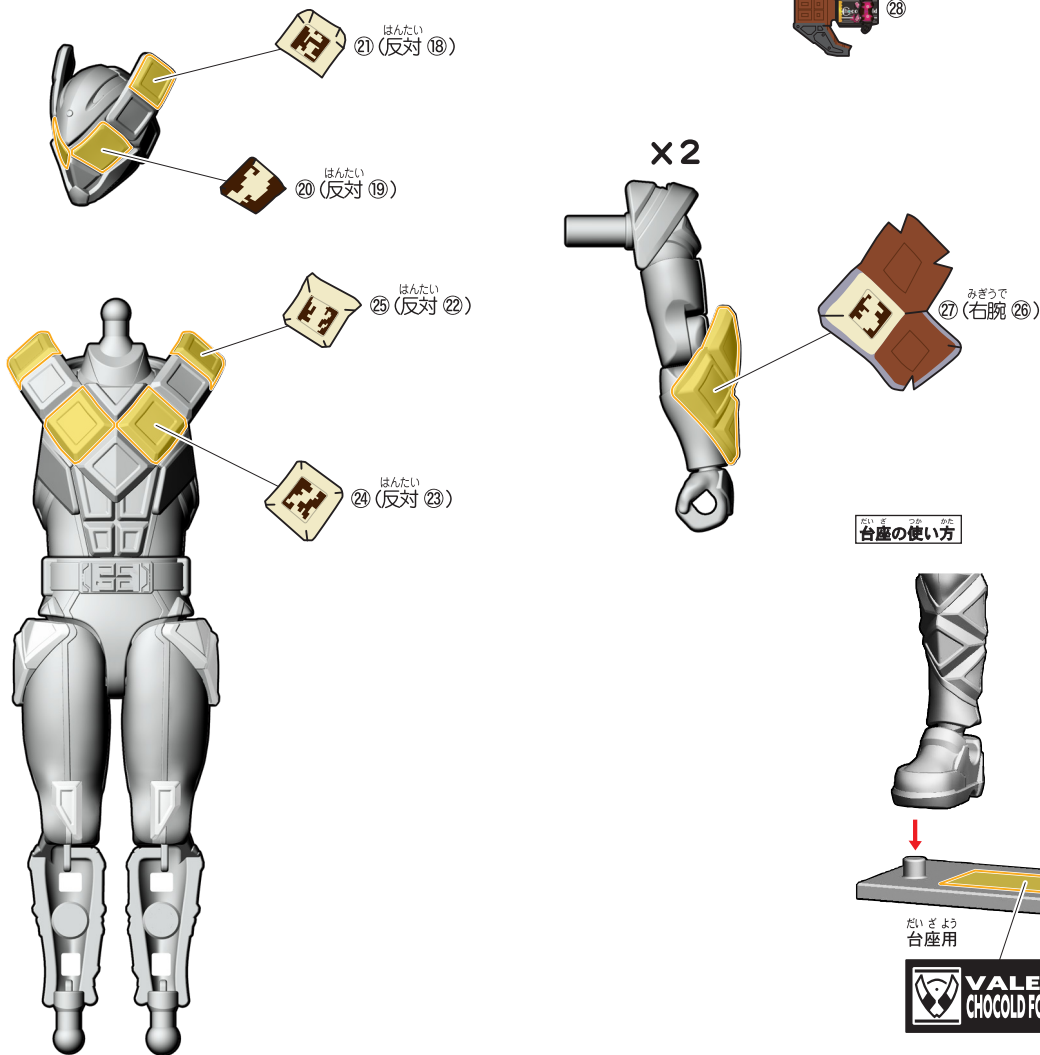

※台座は別売りです。

【ヴァレン チョコルドフォームの完成】

