

SHOKUGAN MODELING PROJECT SMP STORAGE COLLECTION

SMPストレージコレクションEX

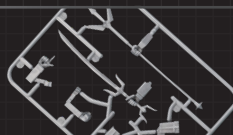

オプションパーツ
P5 Optional parts set



組み立て
説明図用アイコン

1

1→3の順番で組み立てます。



切り取り注意

誤って切り取らないよう気をつけます。

品目コード：2745848

注意 お買い上げのお客様へ 必ずお読みください。

- 本商品の対象年齢は15才以上です。対象年齢未満のお子様には絶対に与えないでください。
- 小さな部品がありますので、小さなお子様が悪く飲み込まないように注意してください。窒息などの危険があります。
- 尖った部分や鋭い部分があります。商品を使用の際に思わぬケガをする恐れがありますのでご注意ください。
また、小さなお子様のいるご家庭では、お子様の手の届かない場所に保管し、絶対に与えないでください。

<使用上の注意>

- 本商品は精密に作られています。無理な力を加えたり、落としたりすると破損するおそれがあります。
- 本商品の組み立てはニッパー・カッター・ピンセットなどを使用してください。別にご用意ください。
- パーツはきれいに切り取り、切り取ったあとのクズは捨ててください。

※画像と商品とは多少異なりますのでご了承ください。※画像はイメージです。
※番号の順に組み立ててください。※パッケージの画像を参考にディスプレイしてください。

無敵超人 スリー ザンボット3



© 創通・サンライズ

1 頭部



2 ボディ ①→②の順番で組み立てます。

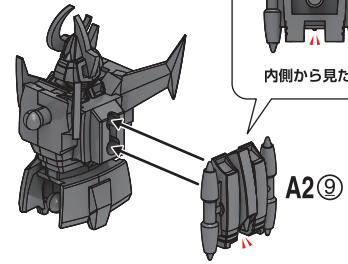
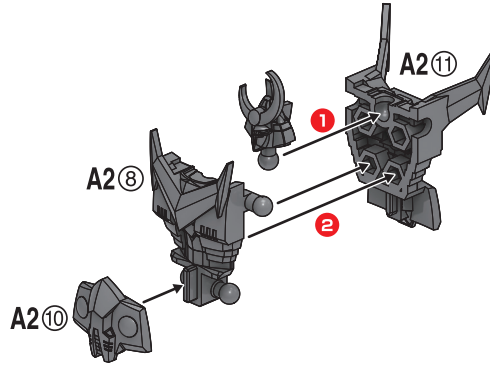

3 右腕

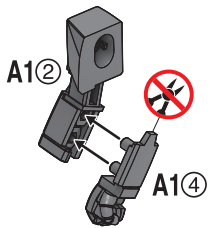

7 完成 ①→②の順番で組み立てます。

先端が尖っている箇所がありますので、注意してください。

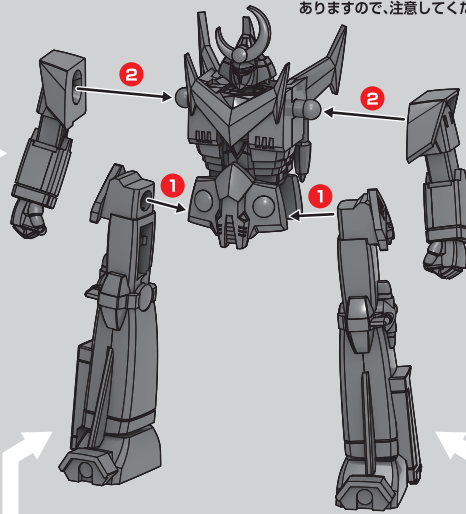

4 左腕

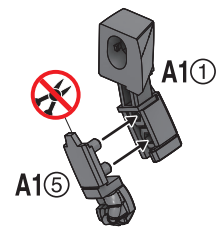

5 右脚

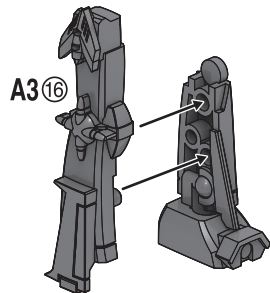
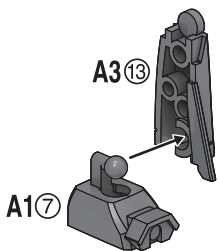

6 左脚

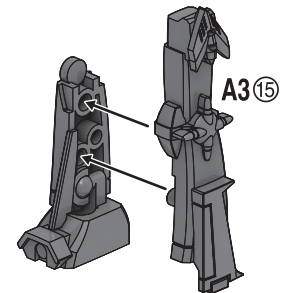
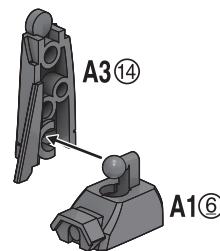

≫ オプションパーツの組み替えは P5 へ!

P2



1 頭部

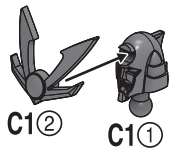

2 ボディ ①→②の順番で組み立てます。

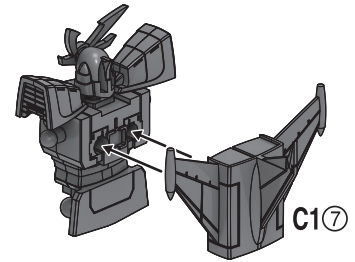
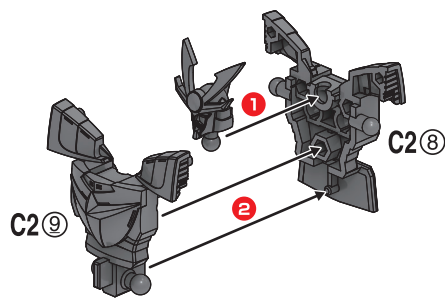

3 右腕

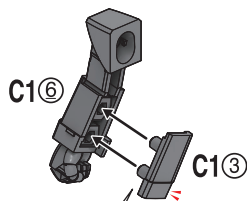

※向きに注意!

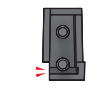

内側から見た図

7 完成 ①→③の順番で組み立てます。

先端が尖っている箇所がありますので、注意してください。

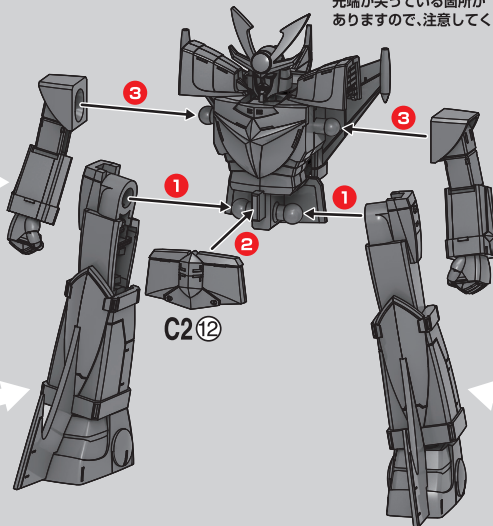

4 左腕

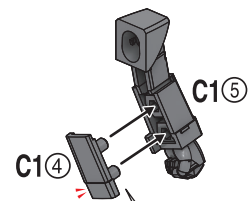

※向きに注意!

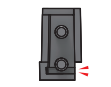

内側から見た図

5 右脚

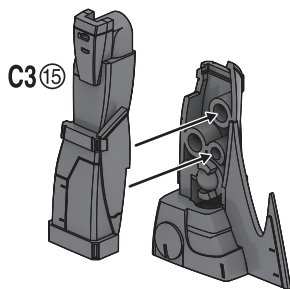
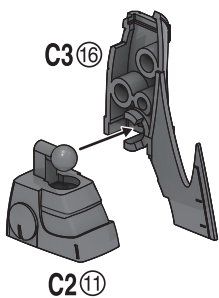

6 左脚

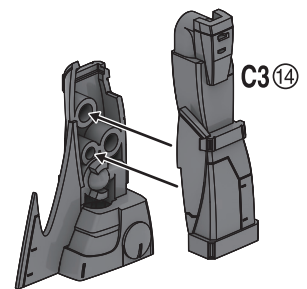
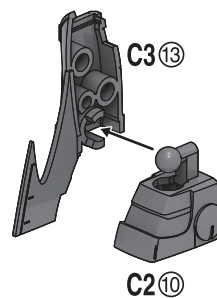

≫ オプションパーツの組み替えは P5 へ!

無敵ロボ トライダーG7

ジーセブン



© 創通・サンライズ

1 右脚

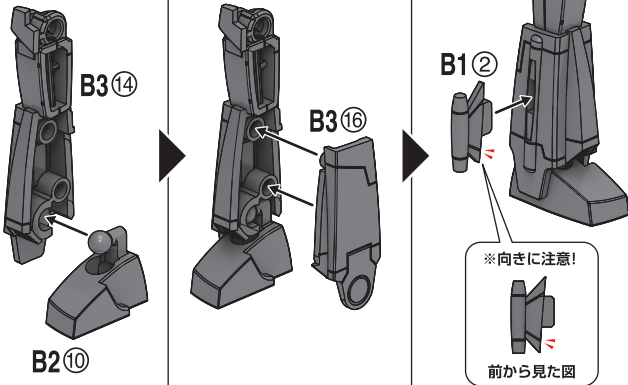

2 左脚

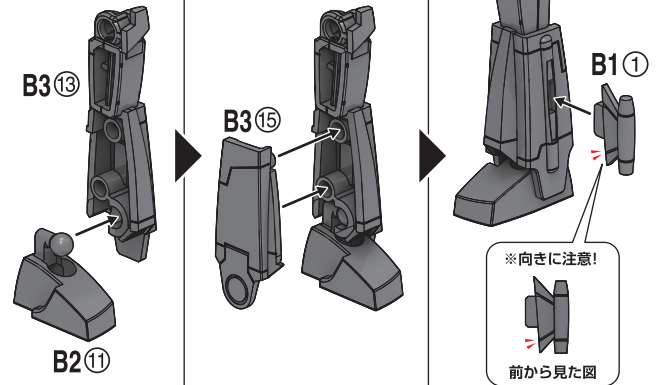

3 頭部 + ボディ

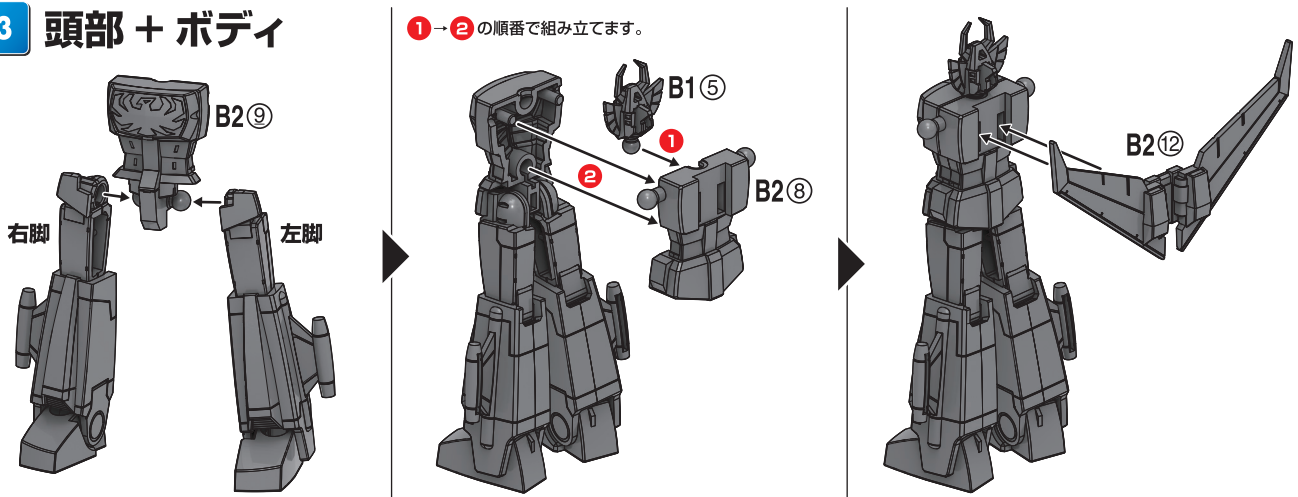

4 右腕

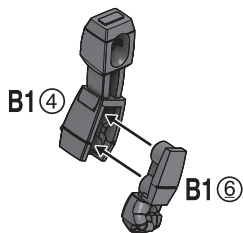

6 完成

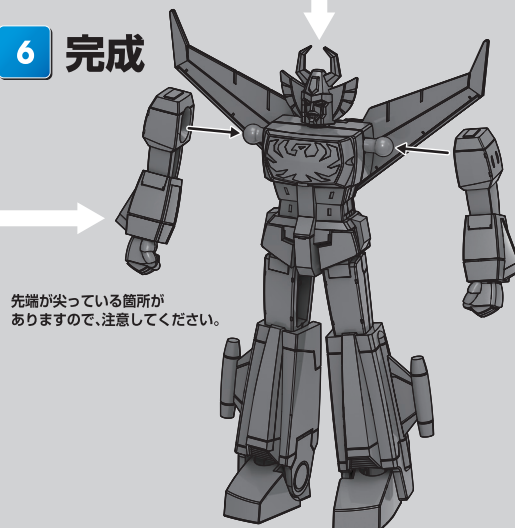

5 左腕

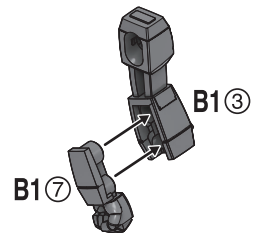

≫ オプションパーツの組み替えは P5 へ!

Optional parts set



© 創通・サンライズ

ザンボット3用パーツ

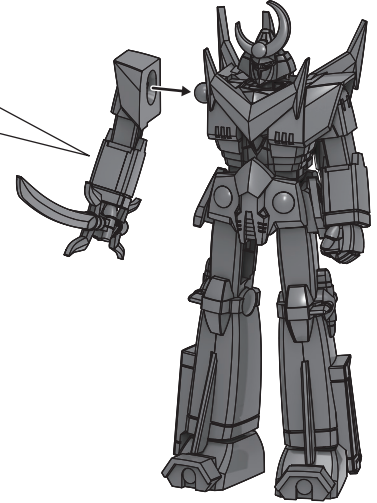
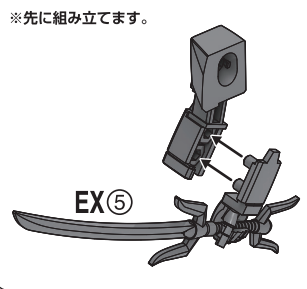
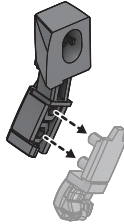
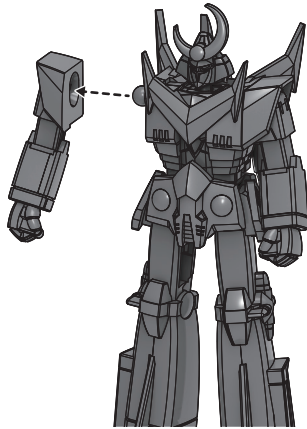

ダイターン3用パーツ

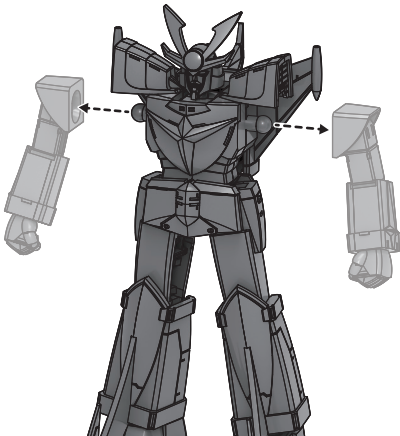

※先に組み立てます。

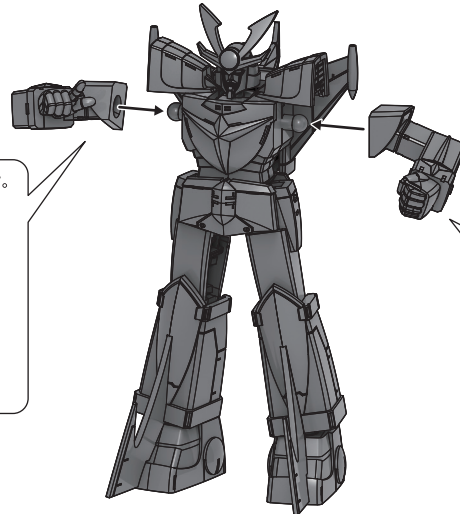
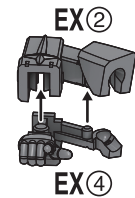

※先に組み立てます。

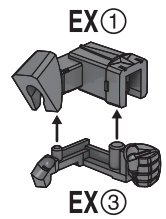

トライダーG7用パーツ

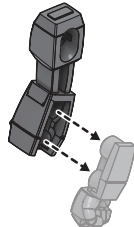
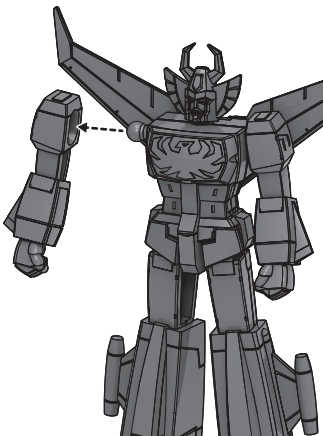

※先に組み立てます。

