



1. プラチナガッチャード<sup>エー</sup>A
2. プラチナガッチャード<sup>ビー</sup>B
3. アイアンガッチャード<sup>エー</sup>A
4. アイアンガッチャード<sup>ビー</sup>B
5. ドレッド<sup>さん しき エー</sup>参式A
6. ドレッド<sup>さん しき ビー</sup>参式B
7. ウインドブラックバハムート<sup>エー</sup>A
8. ウインドブラックバハムート<sup>ビー</sup>B
9. レジェンダリーレジェンド<sup>エー</sup>A
10. レジェンダリーレジェンド<sup>ビー</sup>B

品目コード：2745832

**△ 警告 (けいこく)**

保護者の方へ 必ずお読みください。

- 小部品があります。誤飲・窒息の危険がありますので、3才未満のお子様には絶対に与えないでください。

**△ 注意 (ちゅうい)**

- 可動部分・取付部分のスキマには指などを入れないでください。はさまれてケガをする恐れがあります。
- 部品はきれいに切り取り、切り取ったあとのクズは捨ててください。



**△ (使用上の注意)**

- 本商品を樹脂製のソファやシート、タイルなどの上に置かないでください。長時間接触していると色が移る場合があります。
- 可動部分・取付部分を無理な方向に強く引っ張ったり、曲げたりしないでください。

# 1. プラチナガッチャードAのシールの貼り付け・組み立て

記号一覧  
Symbol List

← 取り付けます Attach  
← 取り外します Remove  
← 動かします Move  
▶ 向きに注意 Note The Direction

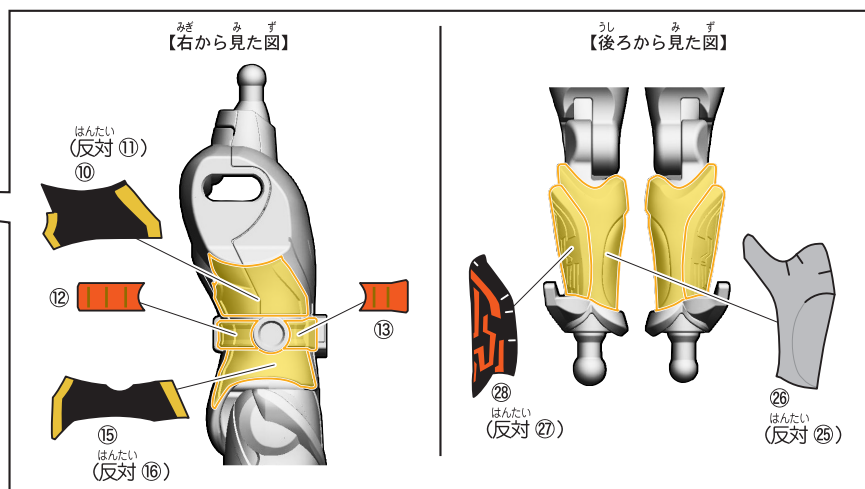
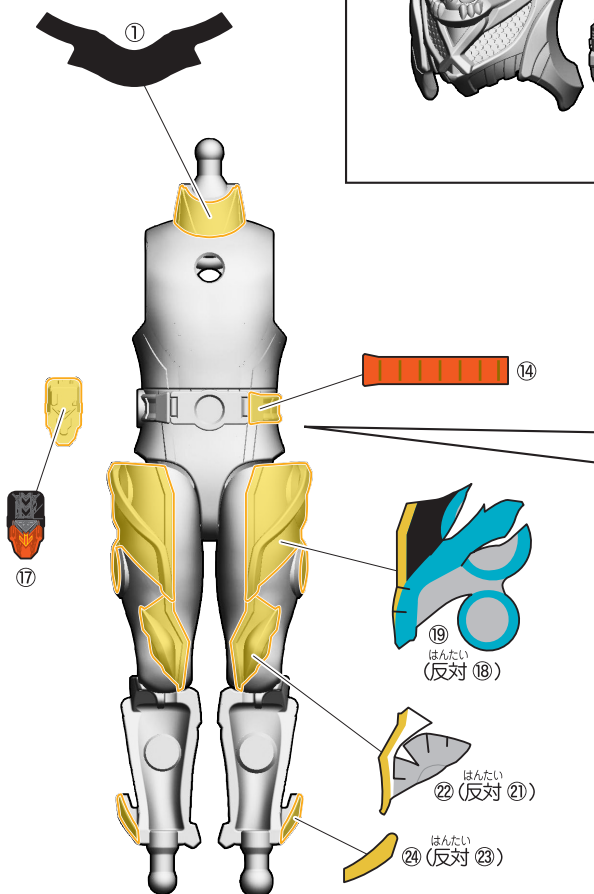
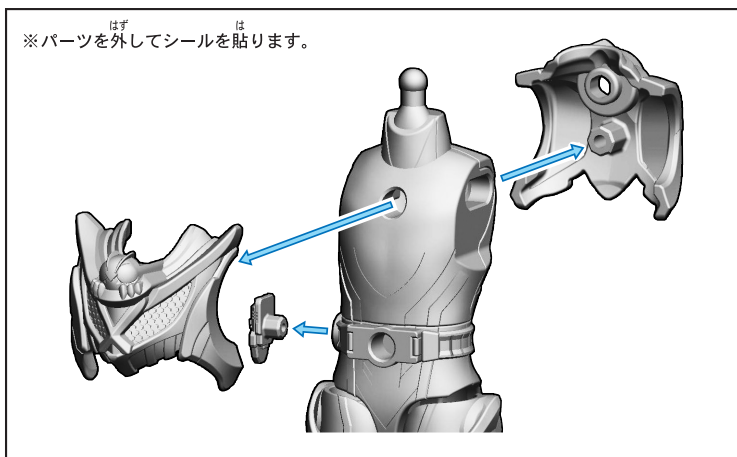

# 1. プラチナガッチャードAのシールの貼り付け・組み立て

記号一覧  
Symbol List

← 取り付けます Attach  
← 取り外します Remove  
← 動かします Move  
▶ 向きに注意 Note The Direction

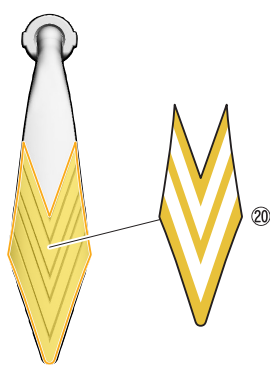
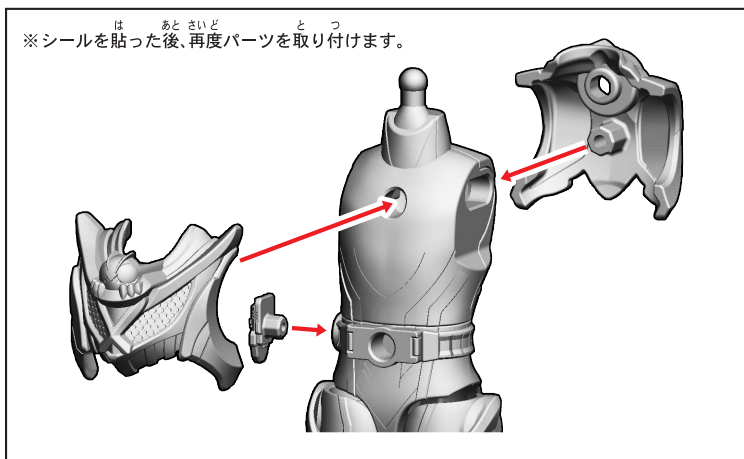
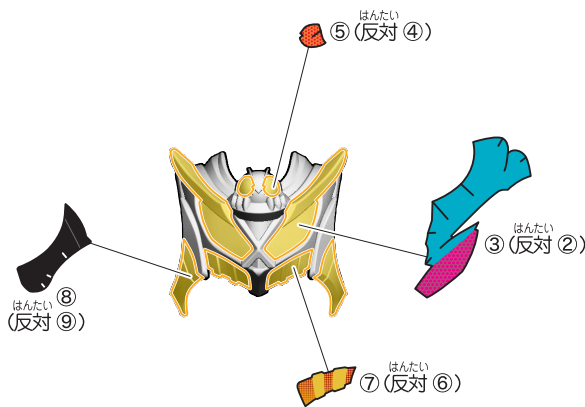

## 2. プラチナガッチャードBのシールの貼り付け・組み立て

記号一覧  
Symbol List

← 取り付けます Attach  
← 取り外します Remove  
← 動かします Move  
▶ 向きに注意 Note The Direction



※パーツを組んでからシールを貼ります。

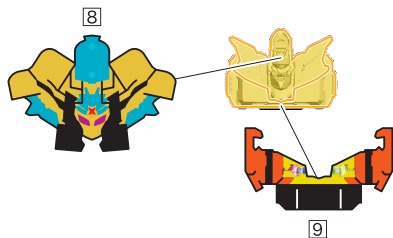
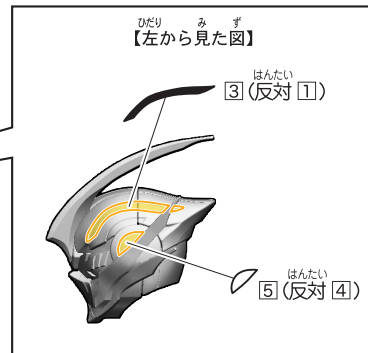
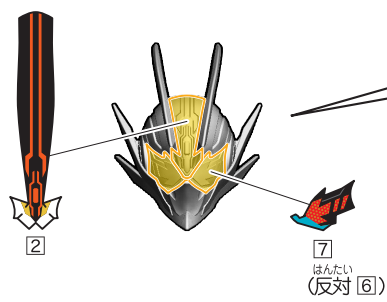
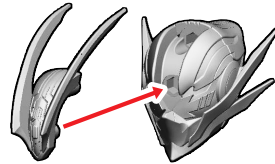

## 2. プラチナガッチャードBのシールの貼り付け・組み立て

記号一覧  
Symbol List

← 取り付けます Attach  
← 取り外します Remove  
→ 動かします Move  
▶ 向きに注意 Note The Direction

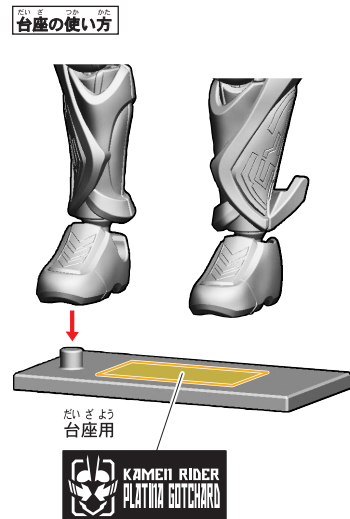
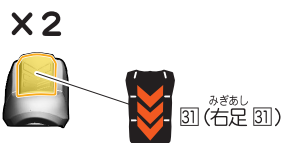
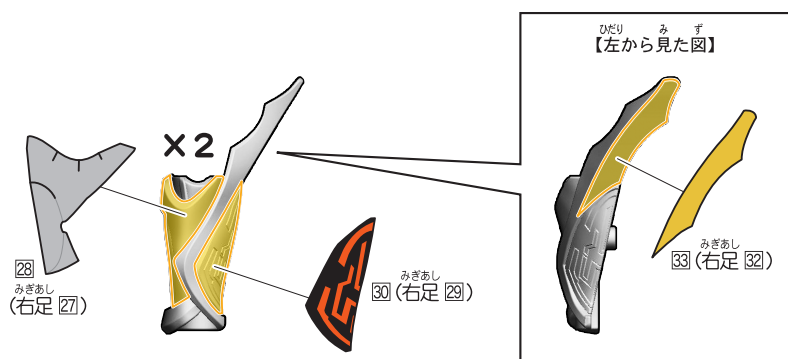
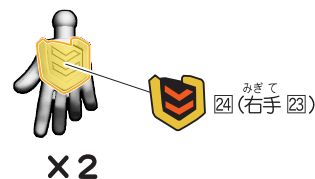
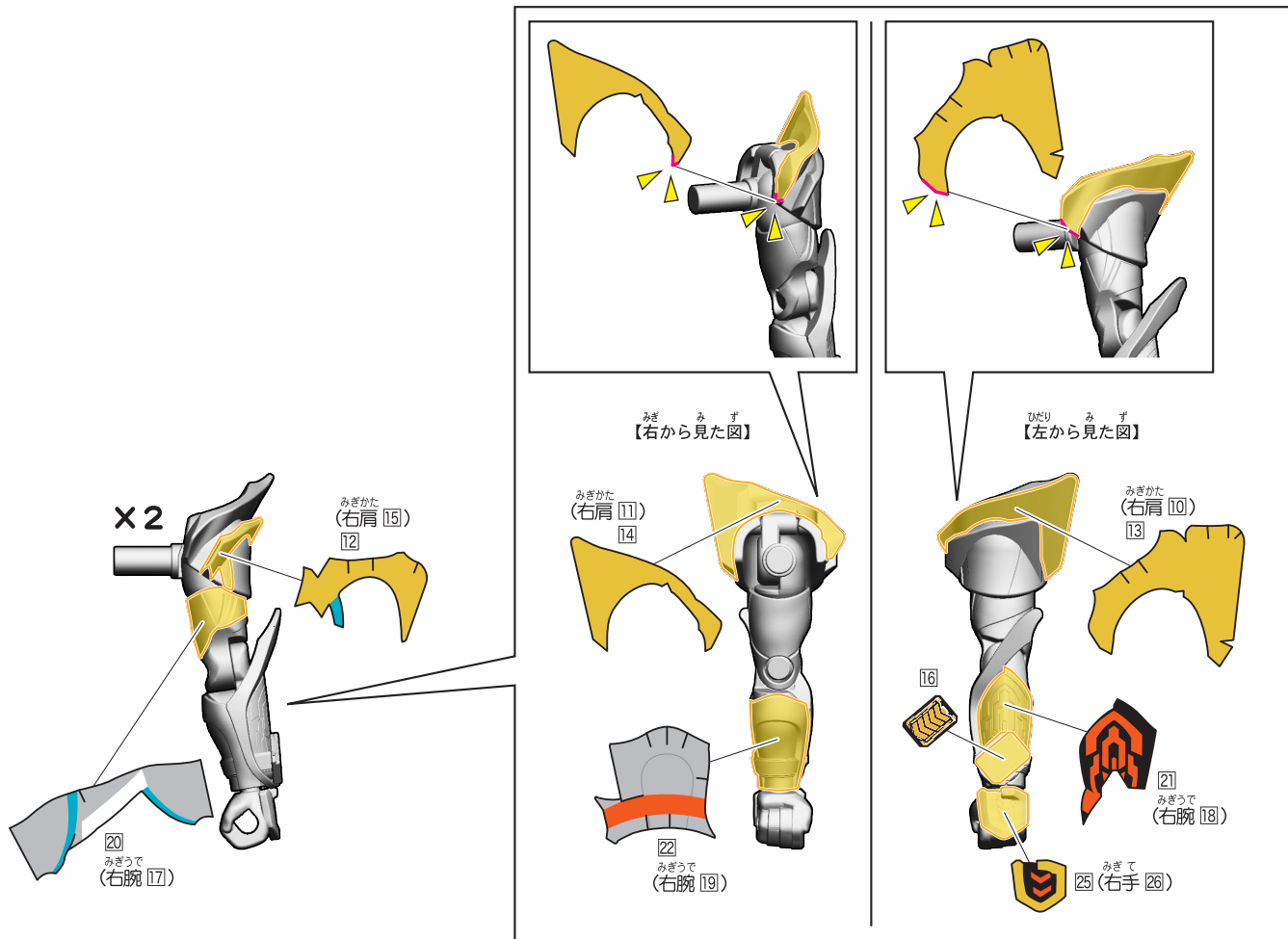

# 1. プラチナガッチャードA / 2. プラチナガッチャードBの組み立て

記号一覧  
Symbol List

← 取り付けます Attach  
← 取り外します Remove  
← 動かします Move  
▶ 向きに注意 Note The Direction

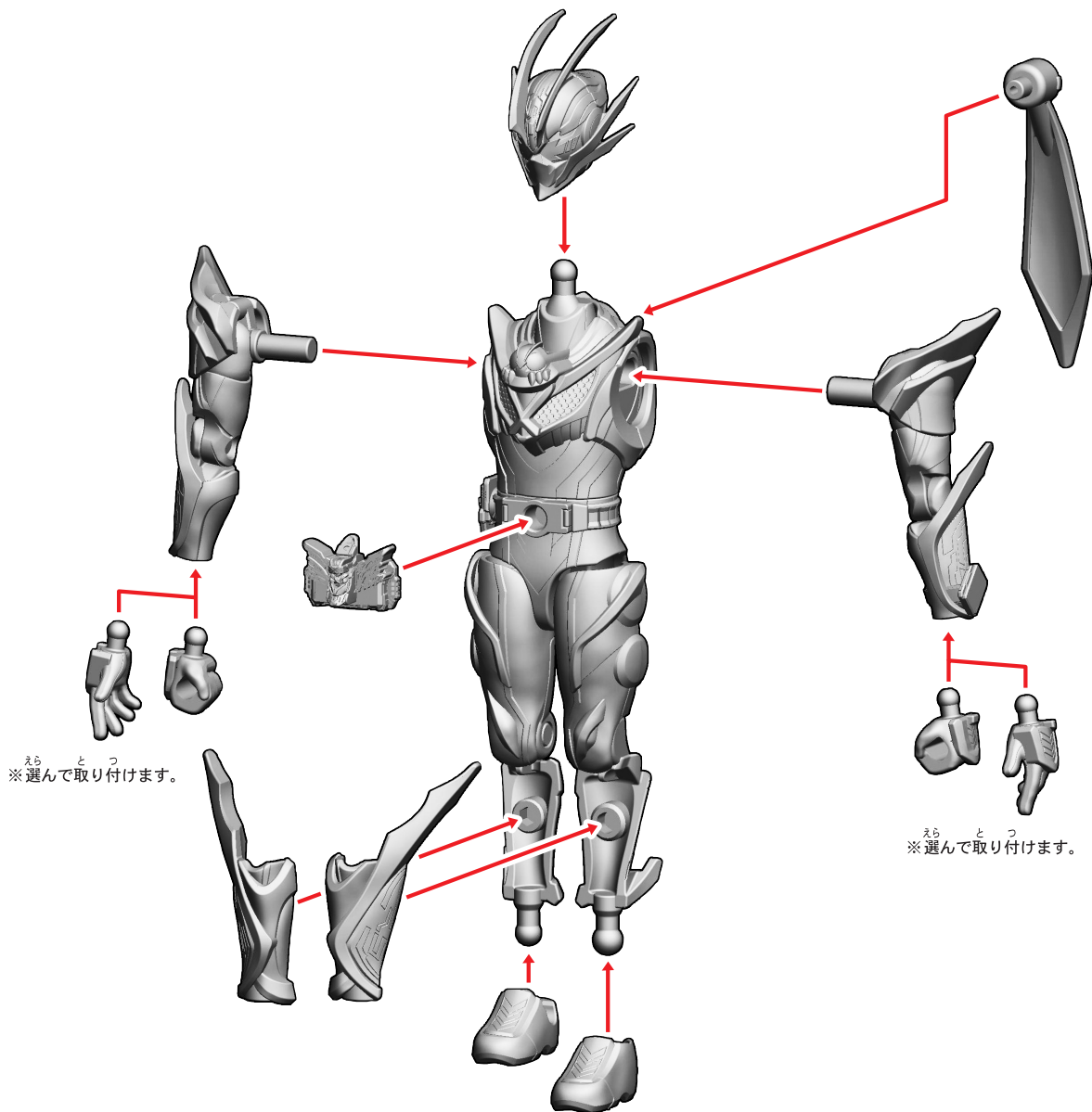

【プラチナガッチャードの完成】



### 3. アイアンガッチャードAのシールの貼り付け・組み立て

記号一覧  
Symbol List

← 取り付けます Attach  
← 取り外します Remove  
← 動かします Move  
▶ 向きに注意 Note The Direction



※パーツを外してシールを貼ります。

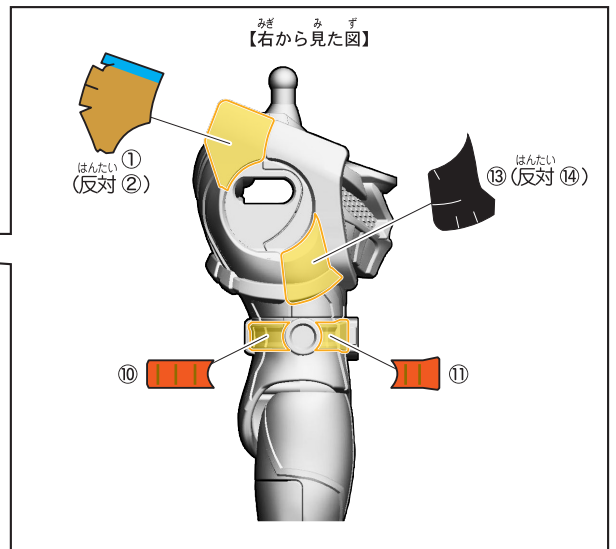
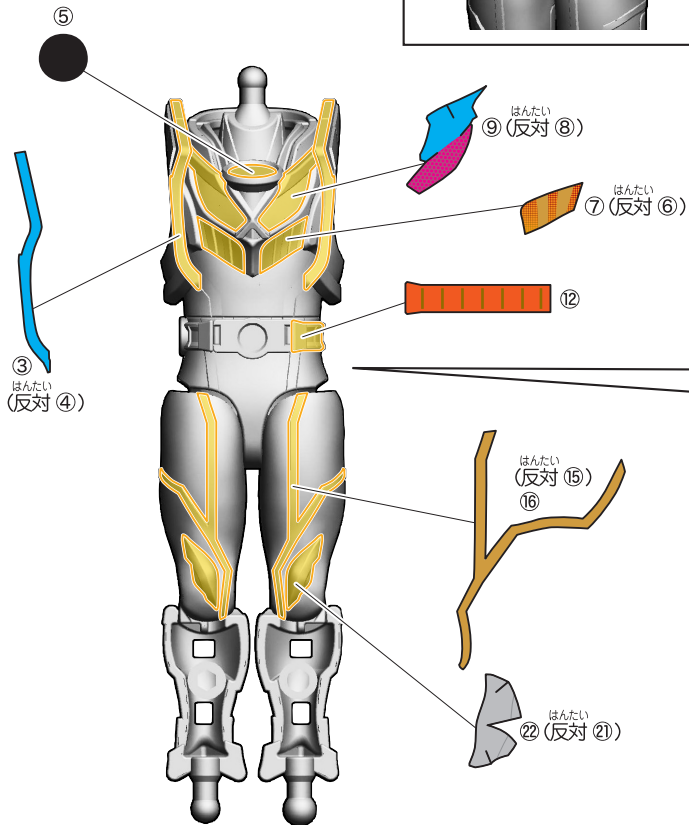
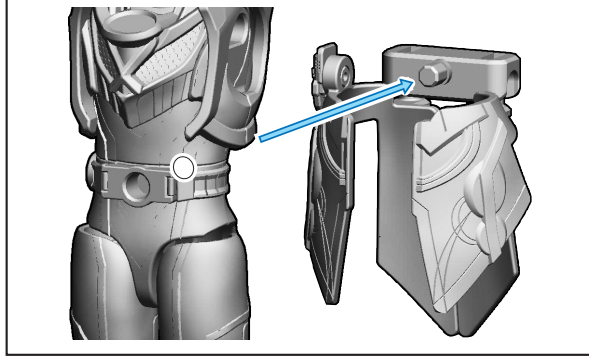

### 3. アイアンガッチャードAのシールの貼り付け・組み立て

記号一覧  
Symbol List

← 取り付けます Attach  
← 取り外します Remove  
← 動かします Move  
△ 向きに注意 Note The Direction

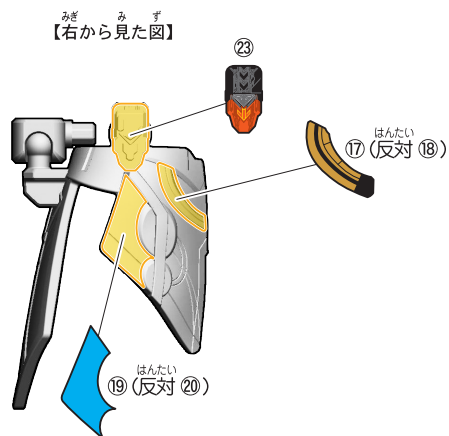

※シールを貼った後、再度パーツを取り付けます。

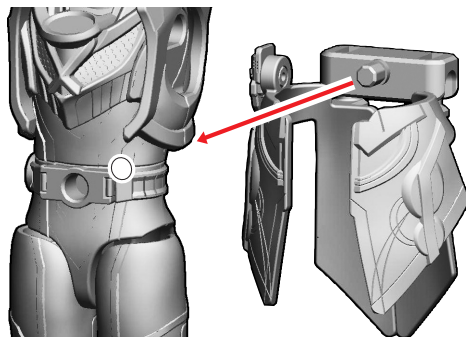



# 4. アイアンガッチャードBのシールの貼り付け・組み立て

記号一覧  
Symbol List

- ← 取り付けます Attach
- ← 取り外します Remove
- ← 動かします Move
- ▶ 向きに注意 Note The Direction

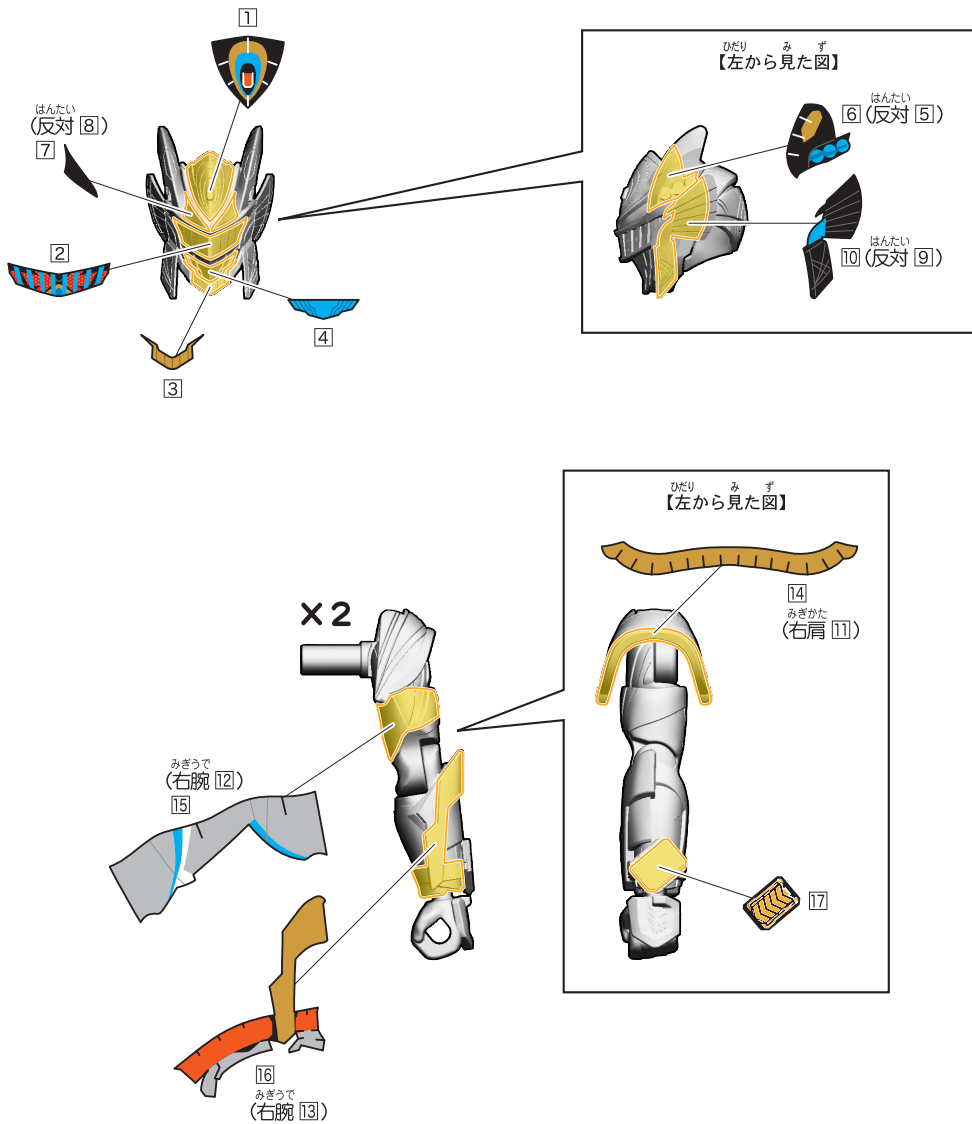

# 4. アイアンガッチャードBのシールの貼り付け・組み立て

記号一覧  
Symbol List

← 取り付けます Attach  
← 取り外します Remove  
→ 動かします Move  
▶ 向きに注意 Note The Direction

【後ろから見た図】

※パーツを外してシールを貼ります。

※右側も同様に外します。

27 (右腕 27)  
 28 (右腕 28)  
 29 (右腕 29)  
 30 (右腕 30)  
 31 (右腕 31)  
 32 (右腕 32)  
 33 (右腕 33)  
 34 (右腕 34)  
 39 (右腕 39)  
 40 (右腕 40)  
 41 (右腕 41)  
 42 (右腕 42)  
 43 (右腕 43)  
 44 (右腕 44)  
 48 (右腕 48)  
 49 (右腕 49)

※25を貼った後に貼ります。

X2

【右から見た図】

※最初に25を貼ります。

25 (右腕 25)  
 37 (右腕 37)  
 38 (右腕 38)  
 46 (右腕 46)  
 47 (右腕 47)  
 52 (右腕 52)  
 53 (右腕 53)  
 54 (右腕 54)  
 55 (右腕 55)  
 56 (右腕 56)  
 57 (右腕 57)

【左から見た図】

36 (右腕 36)  
 39 (右腕 39)  
 41 (右腕 41)  
 43 (右腕 43)  
 45 (右腕 45)  
 47 (右腕 47)  
 51 (右腕 51)

【後ろから見た図】

※シールを貼った後、再度パーツを取り付けます。

※右側も同様に取り付けます。

# 4. アイアンガッチャードBのシールの貼り付け・組み立て

記号一覧  
Symbol List

← 取り付けます Attach  
← 取り外します Remove  
← 動かします Move  
▶ 向きに注意 Note The Direction

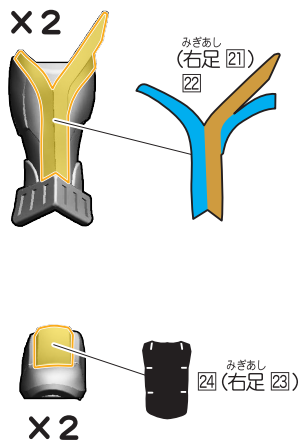
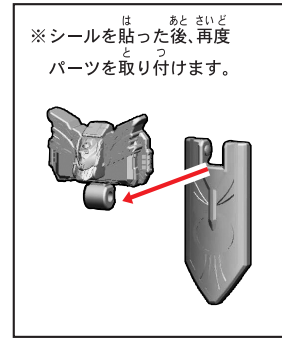
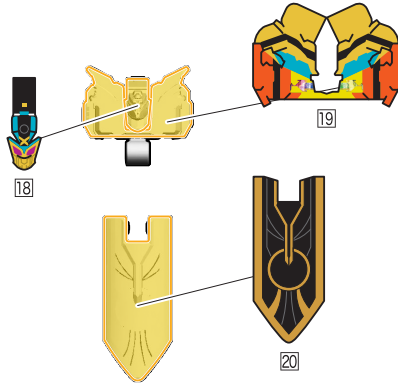
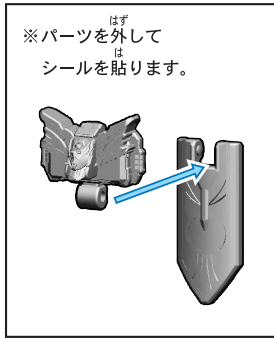

台座の使い方

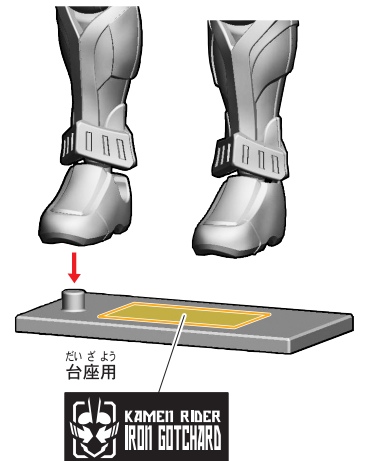

### 3. アイアンガッチャードA / 4. アイアンガッチャードBの組み立て

記号一覧  
Symbol List

← 取り付けます Attach  
← 取り外します Remove  
→ 動かします Move  
▶ 向きに注意 Note The Direction

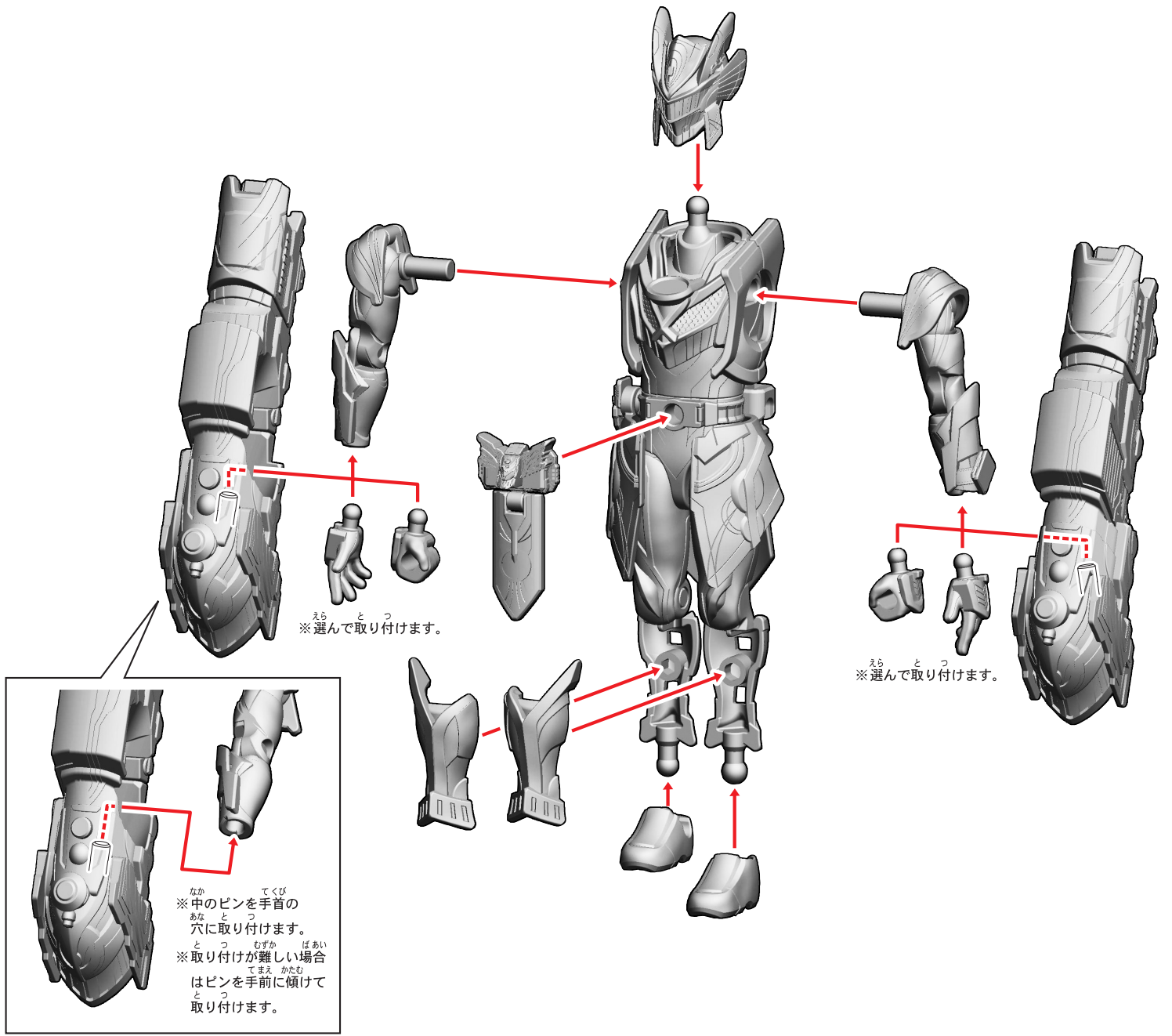

【アイアンガッチャードの完成】



# 5.ドレッド参式Aのシールの貼り付け・組み立て

記号一覧  
Symbol List

- 取り付けます**  
Attach
- 取り外します**  
Remove
- 動かします**  
Move
- 向きに注意**  
Note The Direction



※パーツを外してシールを貼ります。

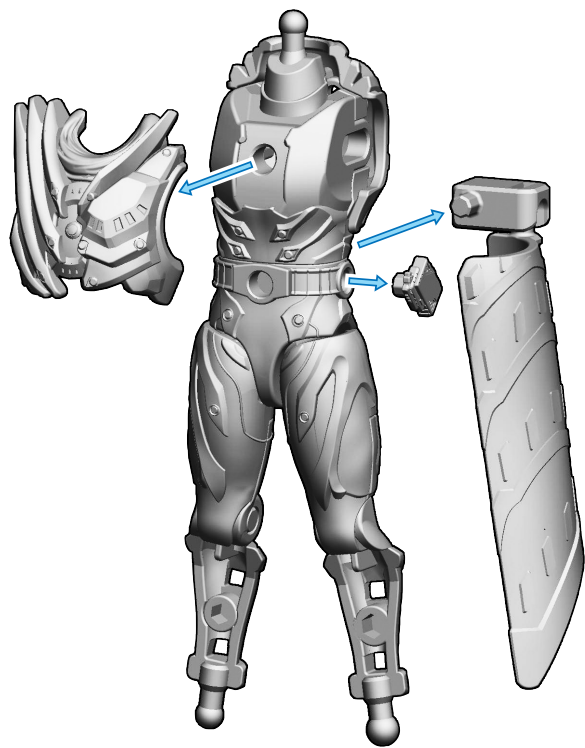

<ドレッド参式>

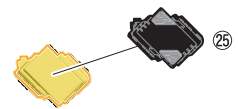
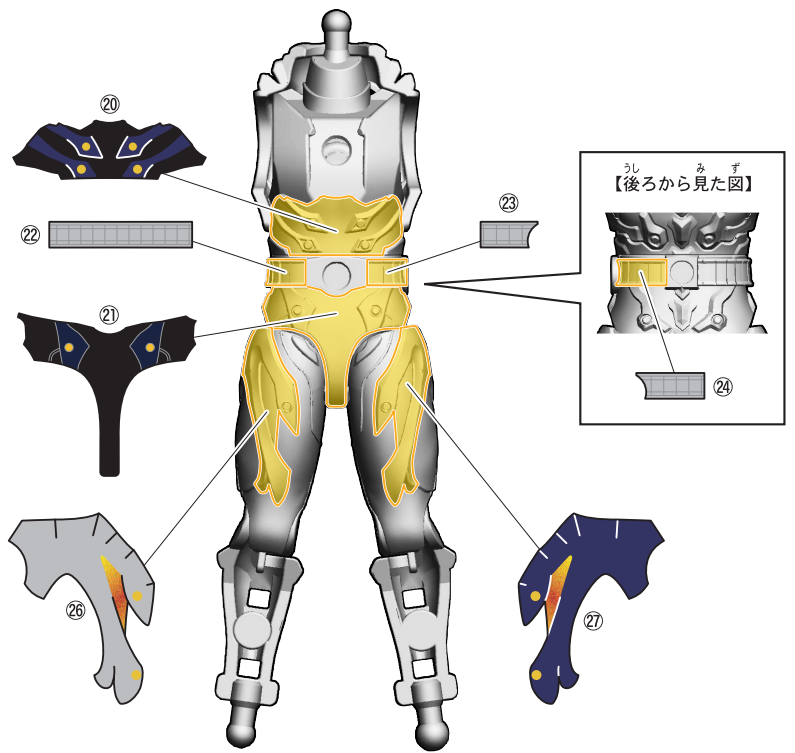

# 5.ドレッド参式Aのシールの貼り付け・組み立て

記号一覧  
Symbol List

← 取り付けます Attach  
← 取り外します Remove  
← 動かします Move  
▶ 向きに注意 Note The Direction

【左から見た図】

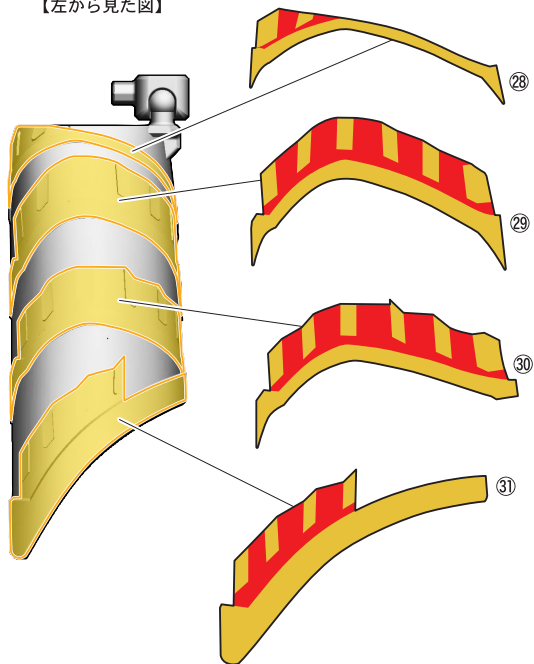

<ドレッド巻式>

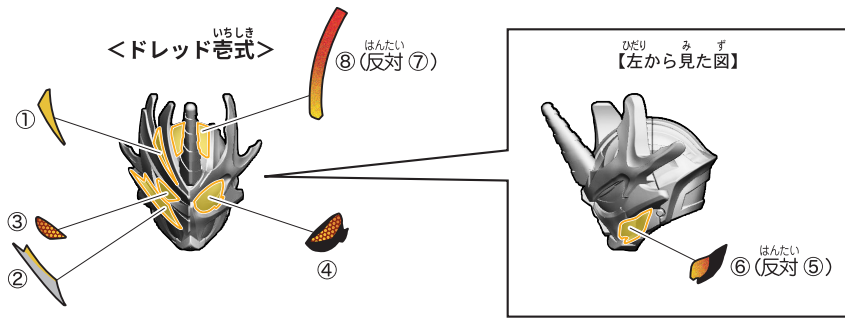

<ドレッド参式>

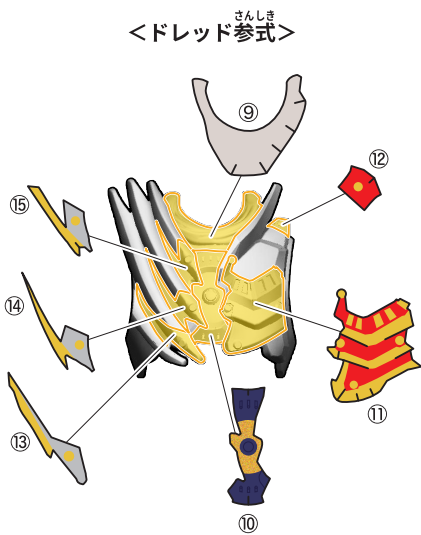

<ドレッド巻式>

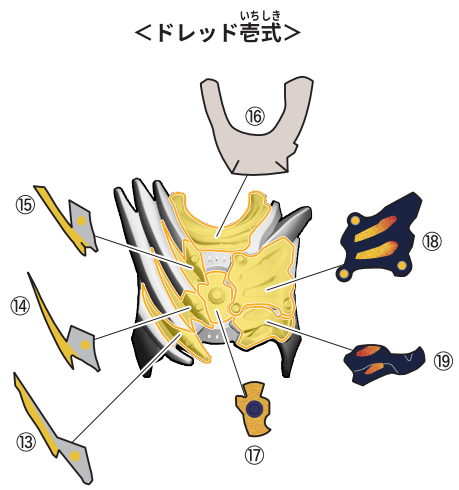

※シール ③②・③③ は使用しません。

# 6. ドレッド参式Bのシールの貼り付け・組み立て

記号一覧  
Symbol List

← 取り付けます Attach  
← 取り外します Remove  
← 動かします Move  
▶ 向きに注意 Note The Direction



<ドレッド参式>

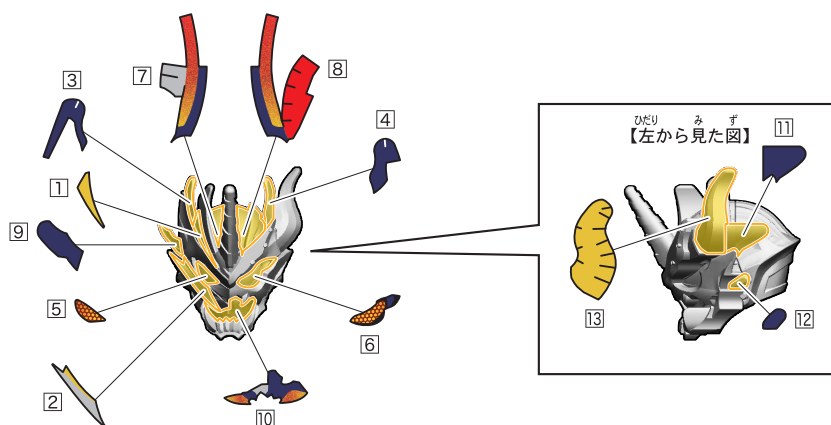

<ドレッド式式>

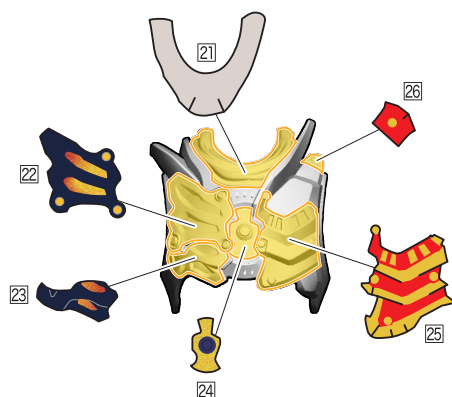

<ドレッド式式>

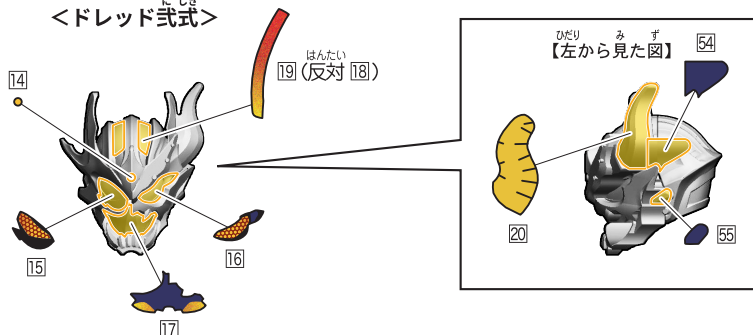

# 6. ドレッド参式Bのシールの貼り付け・組み立て

記号一覧  
Symbol List

← 取り付けます Attach  
← 取り外します Remove  
← 動かします Move  
▶ 向きに注意 Note The Direction

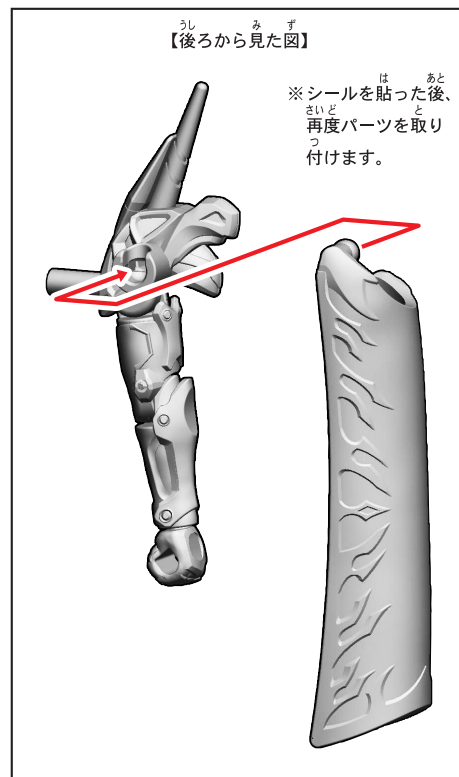
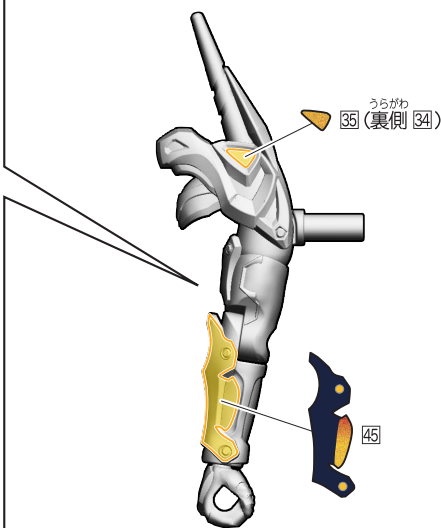
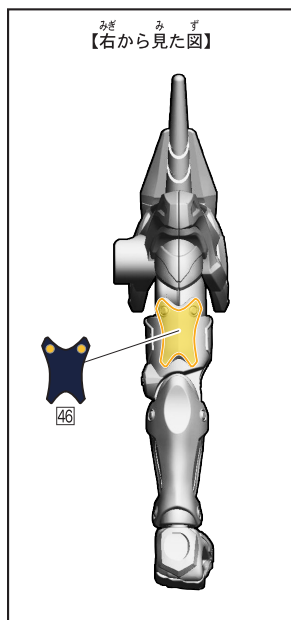
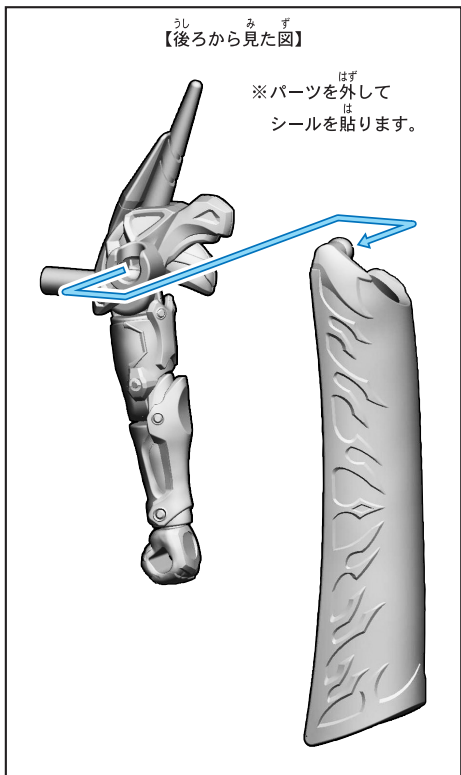



# 6. ドレッド参式Bのシールの貼り付け・組み立て

記号一覧  
Symbol List

← 取り付けます Attach  
← 取り外します Remove  
→ 動かします Move  
▶ 向きに注意 Note The Direction

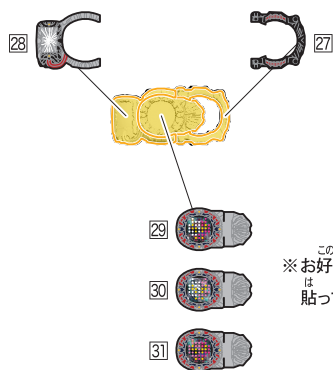
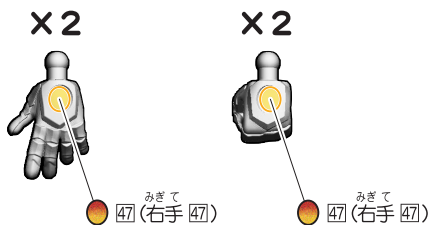
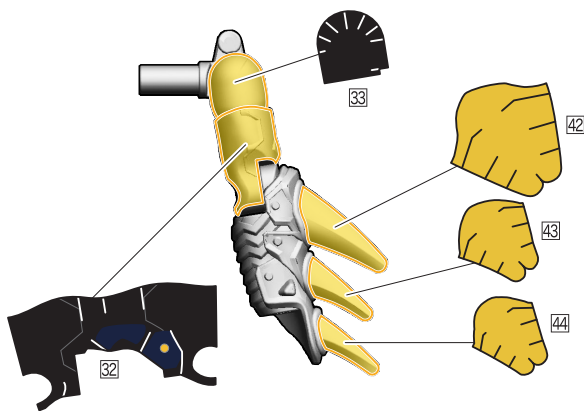
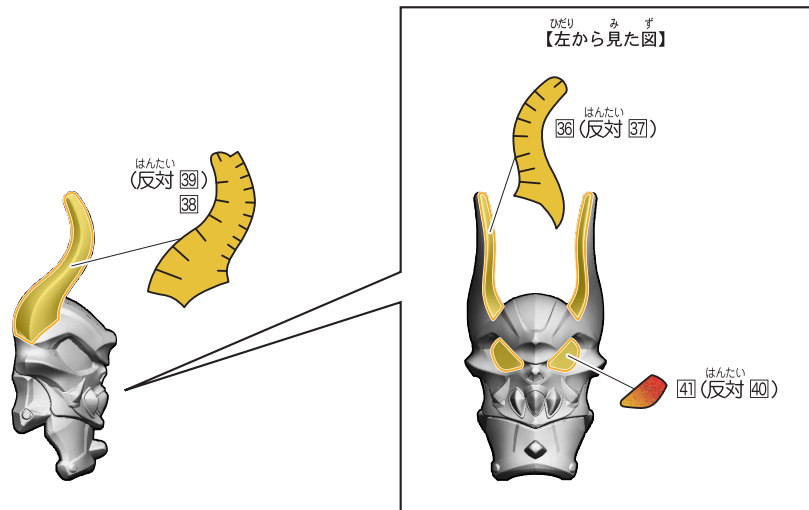
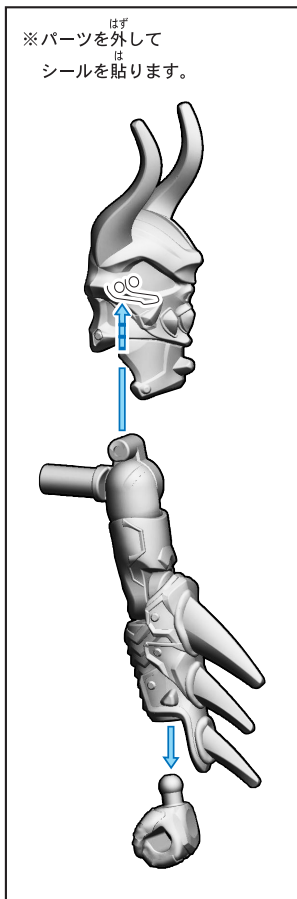

※お好みでシールを貼ってください。

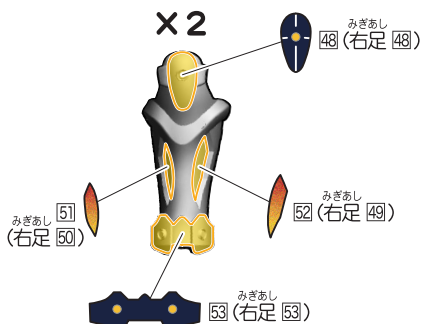

台座の使い方

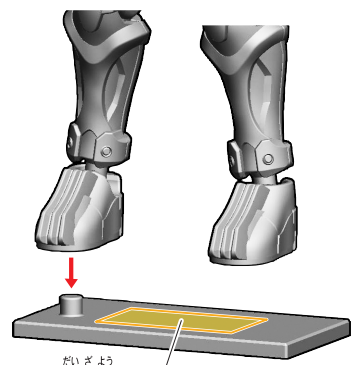

※お好みでシールを貼ってください。

# 5.ドレッド参式A / 6.ドレッド参式Bの組み立て

記号一覧  
Symbol List

- ← 取り付けます Attach
- ← 取り外します Remove
- 動かします Move
- ▶ 向きに注意 Note The Direction

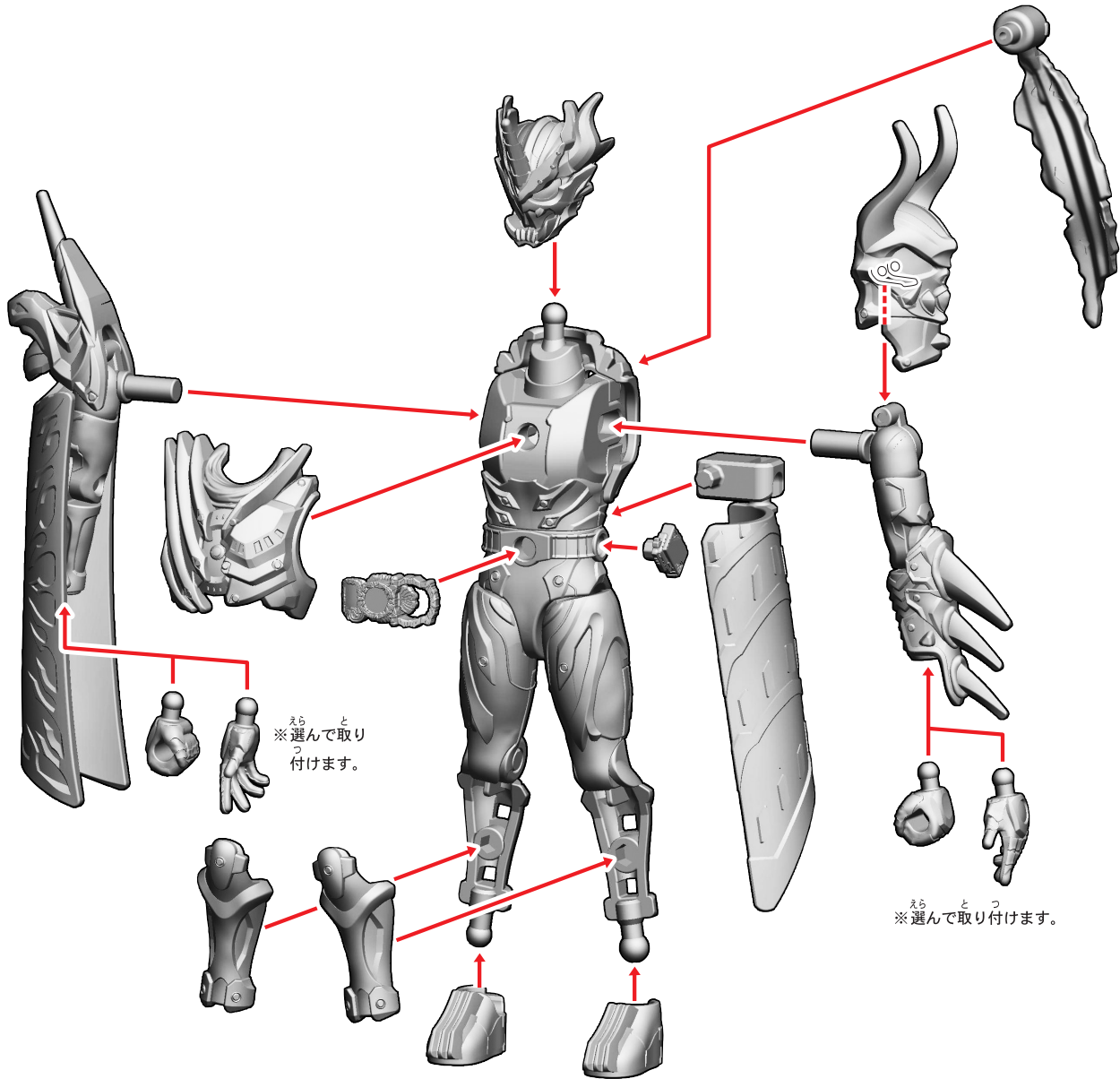

【ドレッド参式の完成】



# ドレッド零式への組み替え

記号一覧  
Symbol List

← 取り付けます Attach  
← 取り外します Remove  
→ 動かします Move  
▶ 向きに注意 Note The Direction

※ドレッド参式の完成状態から始めます。

① ※パーツを外します。

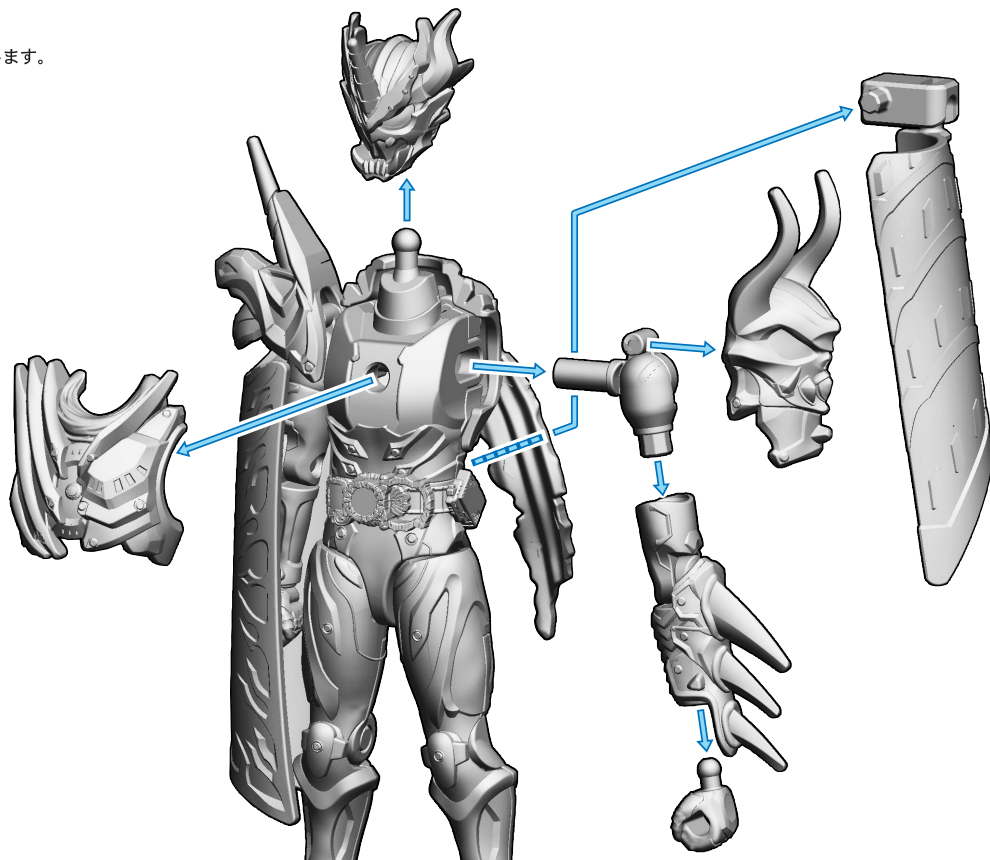

②

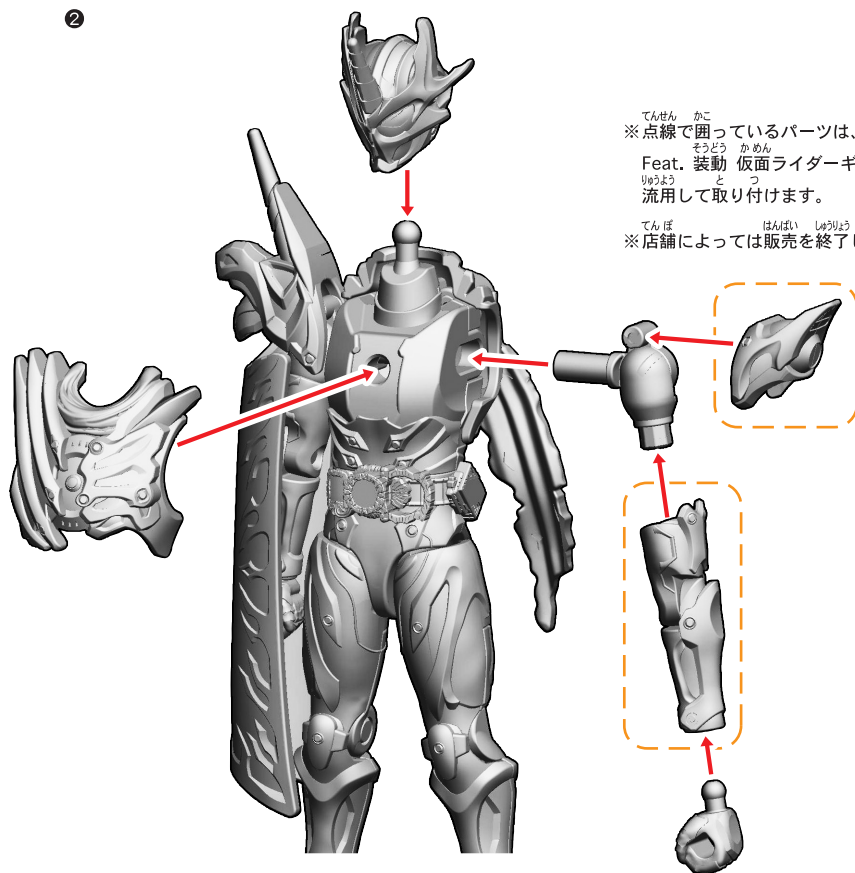

※点線で囲っているパーツは、別売りの「装動 仮面ライダーガッチャード →6←  
Feat. 装動 仮面ライダーギーツ ラインナップ⑤・⑥ ドレッド零式」から  
流用して取り付けます。

※店舗によっては販売を終了している場合があります。

【ドレッド零式の完成】



# ドレッド式への組み替え

記号一覧  
Symbol List

← 取り付けます Attach  
← 取り外します Remove  
→ 動かします Move  
▶ 向きに注意 Note The Direction

※ドレッド参式の完成状態から始めます。

① ※パーツを外します。

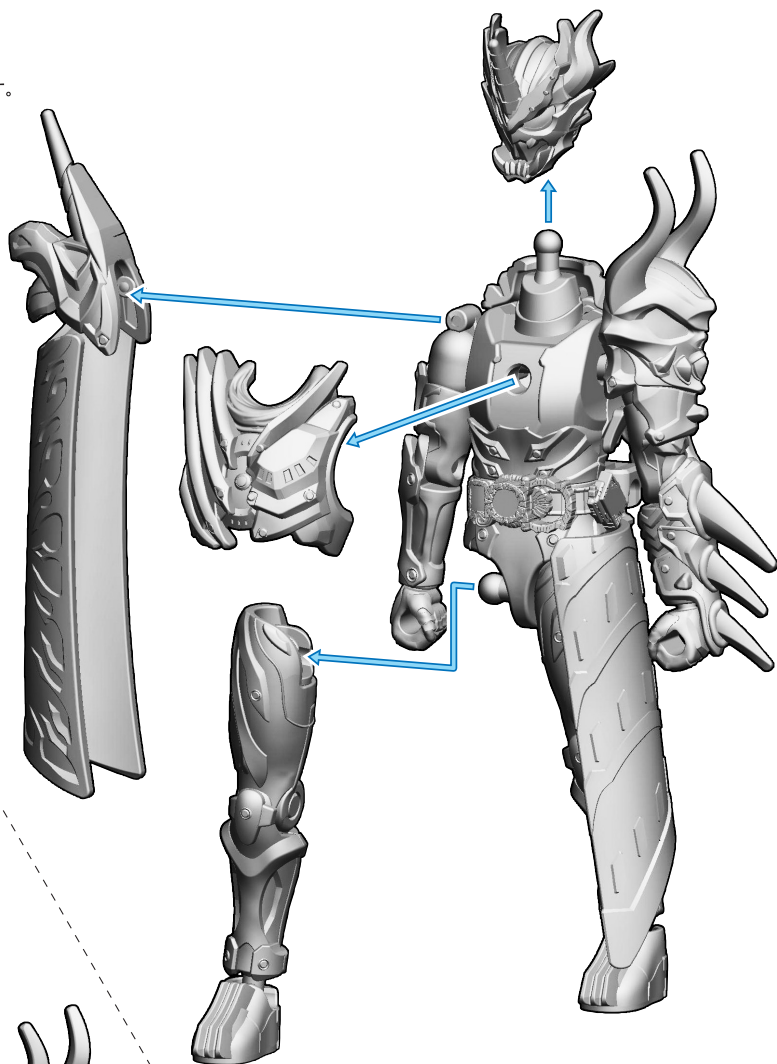

②

※点線で囲っているパーツは、別売りの「装動 仮面ライダーガッチャード →6← Feat. 装動 仮面ライダーギーツ ラインナップ⑤・⑥ ドレッド零式」から流用して取り付けます。

※店舗によっては販売を終了している場合があります。

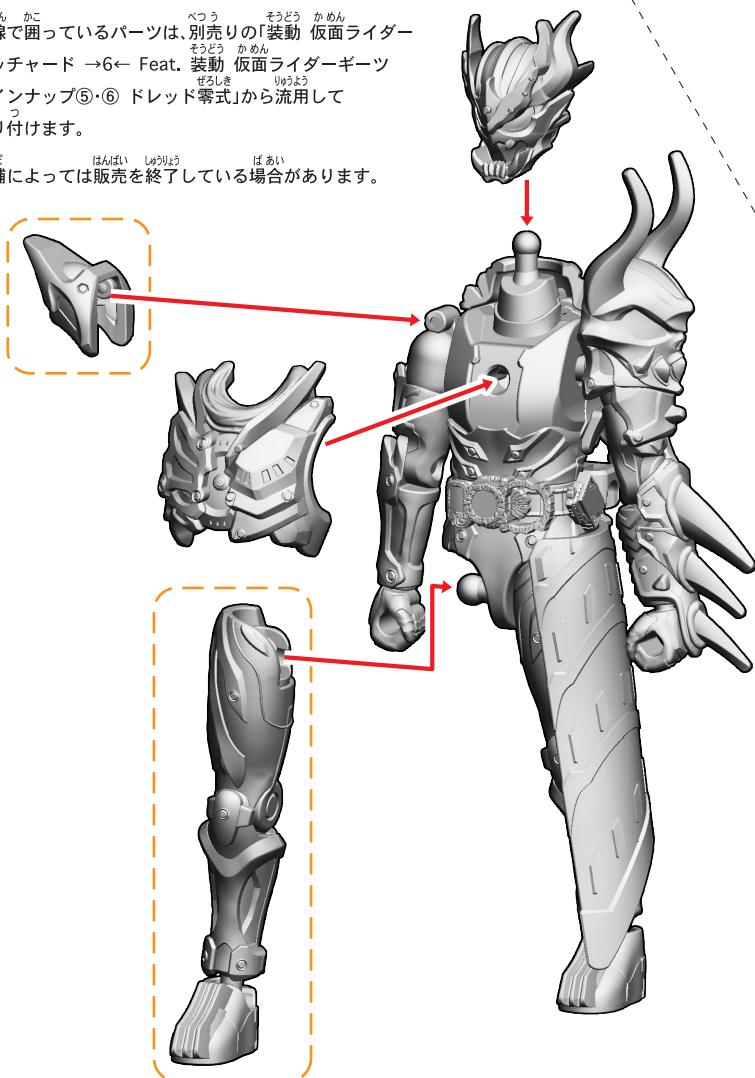

【ドレッド式の完成】



# 7. ウインド ブラックバハムートAのシールの貼り付け・組み立て

記号一覧  
Symbol List

← 取り付けます Attach  
← 取り外します Remove  
← 動かします Move  
▶ 向きに注意 Note The Direction



※パーツを外してシールを貼ります。

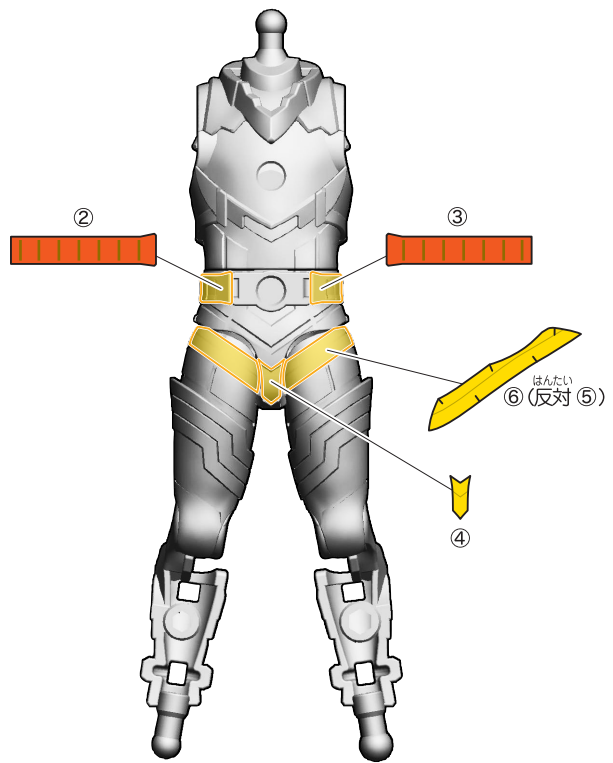
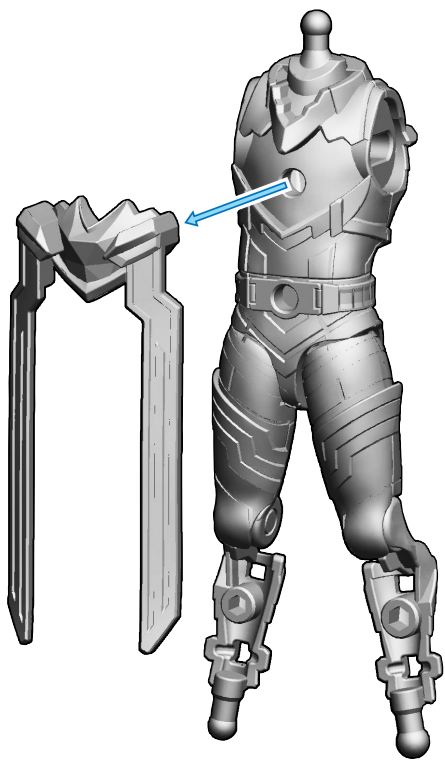

# 7. ウインド ブラックバハムートAのシールの貼り付け・組み立て

記号一覧  
Symbol List

← 取り付けます Attach  
← 取り外します Remove  
← 動かします Move  
▶ 向きに注意 Note The Direction

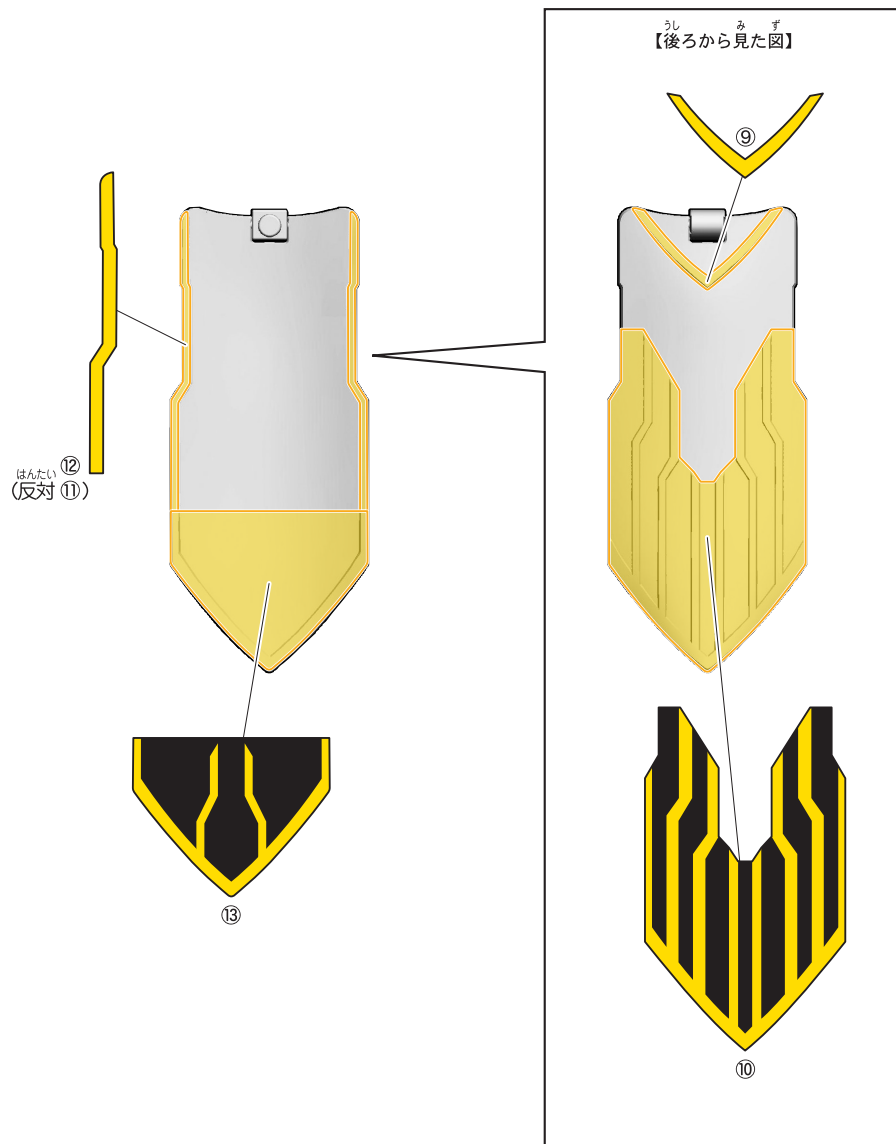
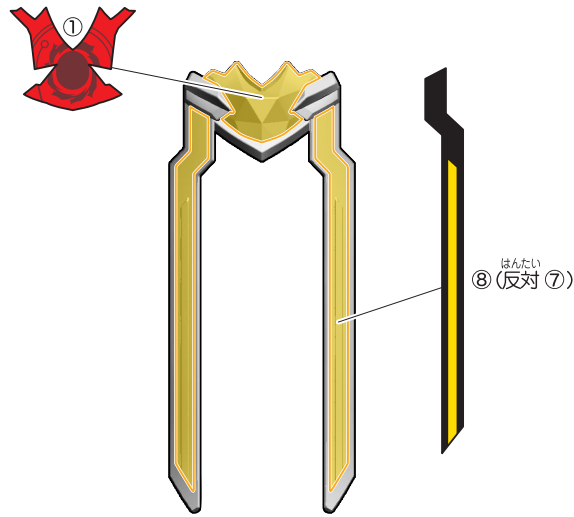

# 8. ウインド ブラックバムートBのシールの貼り付け・組み立て

記号一覧  
Symbol List

← 取り付けます Attach  
← 取り外します Remove  
← 動かします Move  
▶ 向きに注意 Note The Direction

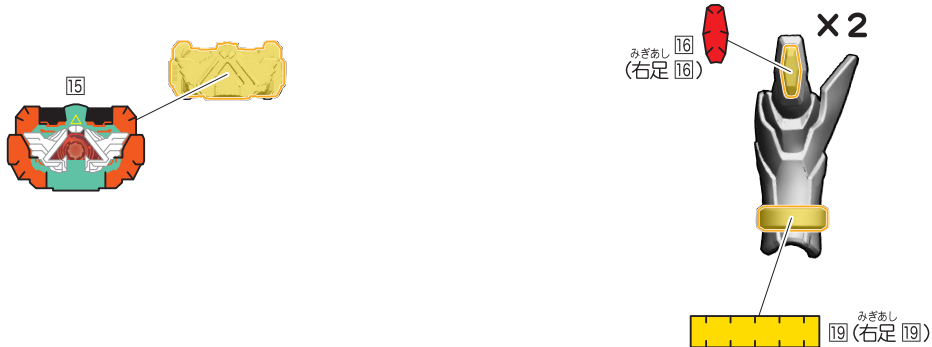
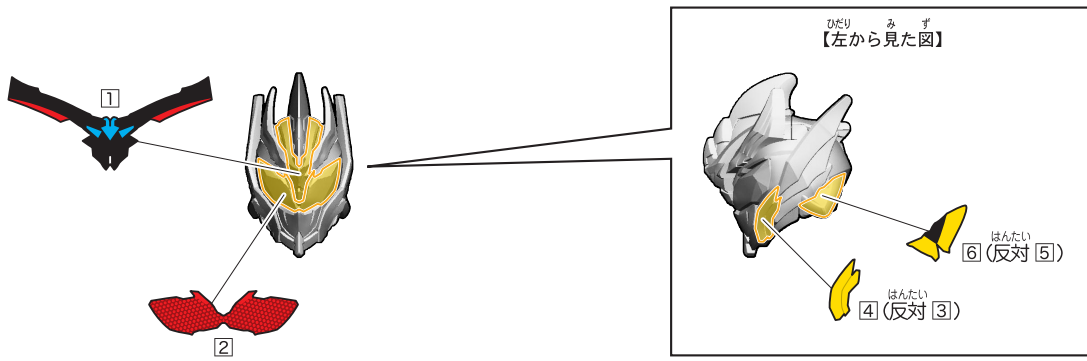

# 8. ウインド ブラックバハムートBのシールの貼り付け・組み立て

記号一覧  
Symbol List

← 取り付けます Attach  
← 取り外します Remove  
← 動かします Move  
▶ 向きに注意 Note The Direction

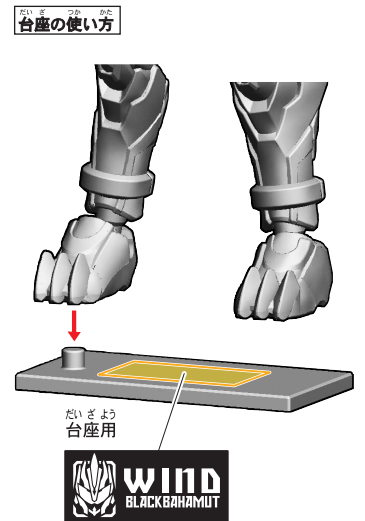
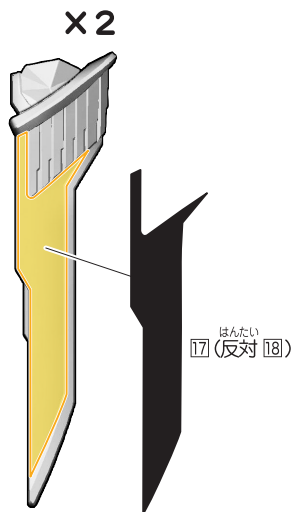
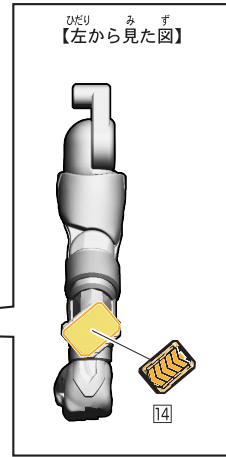
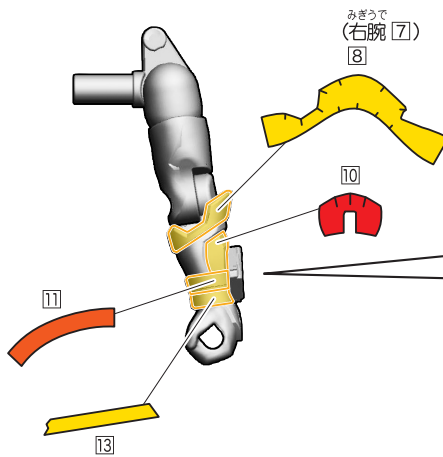
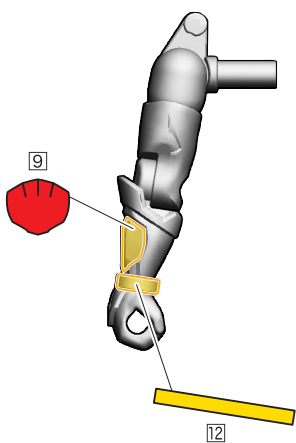
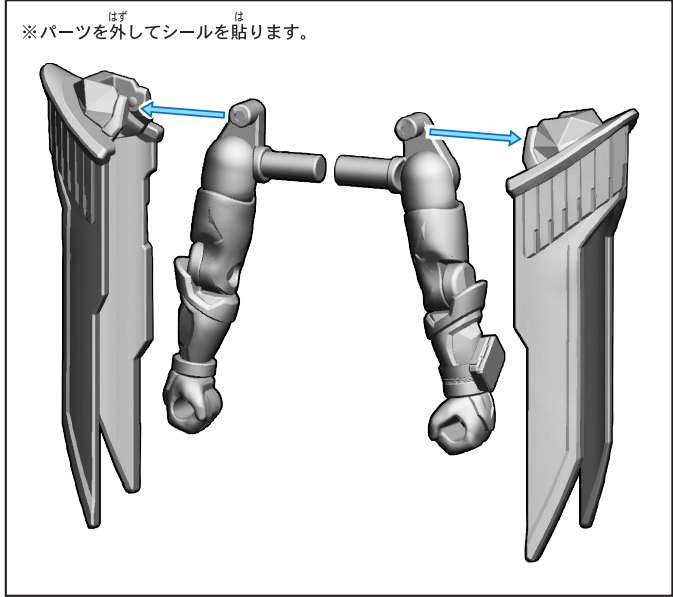



# 7.ウインド ブラックバハムートA / 8.ウインド ブラックバハムートBの組み立て

記号一覧  
Symbol List

← 取り付けます Attach  
← 取り外します Remove  
← 動かします Move  
▶ 向きに注意 Note The Direction

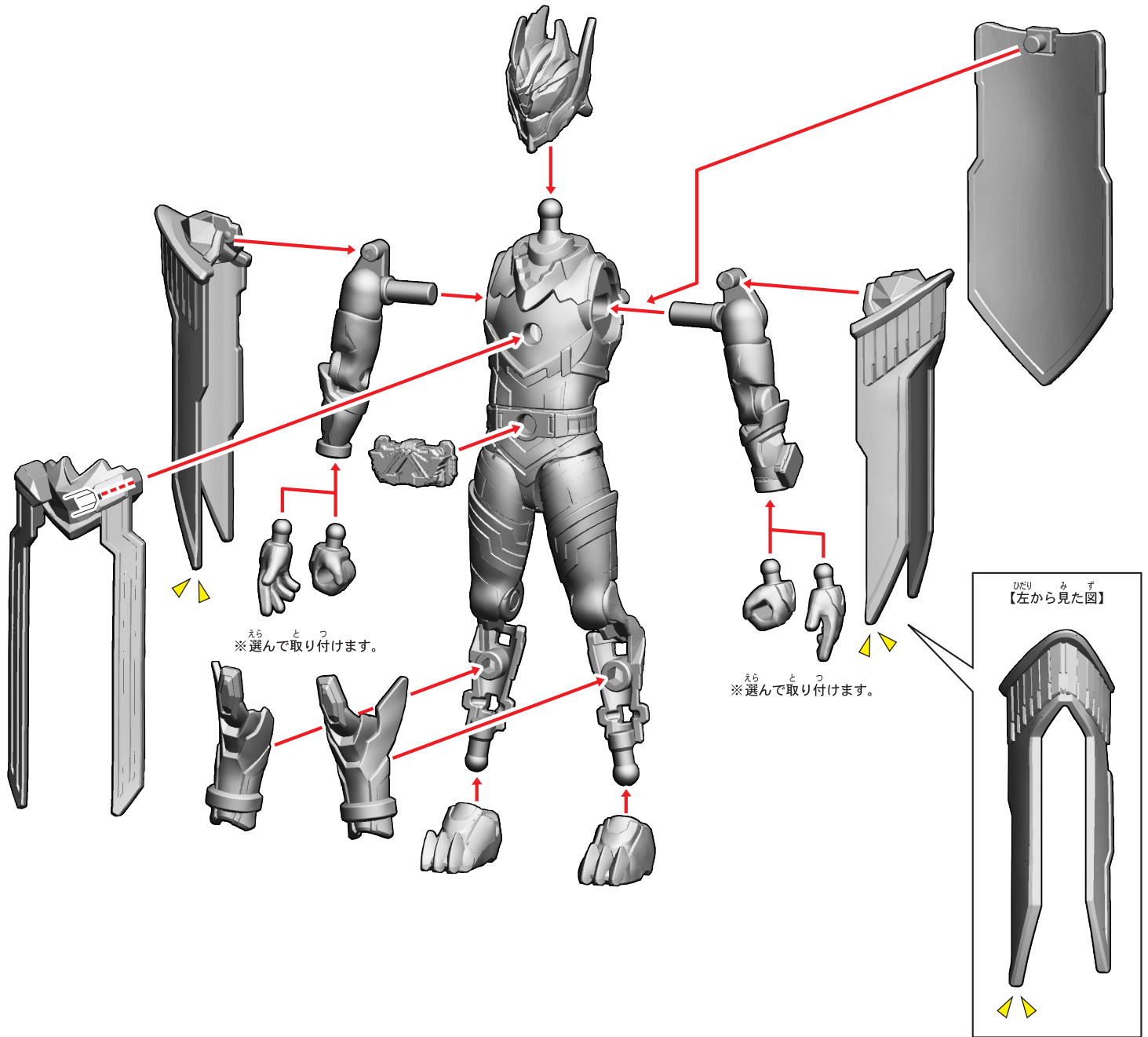

【ウインド ブラックバハムートの完成】



# 9. レジェンダリーレジェンドAのシールの貼り付け・組み立て

記号一覧  
Symbol List

← 取り付けます Attach  
← 取り外します Remove  
← 動かします Move  
▶ 向きに注意 Note The Direction

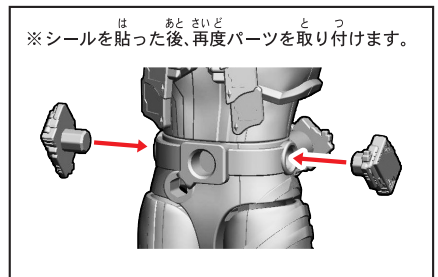
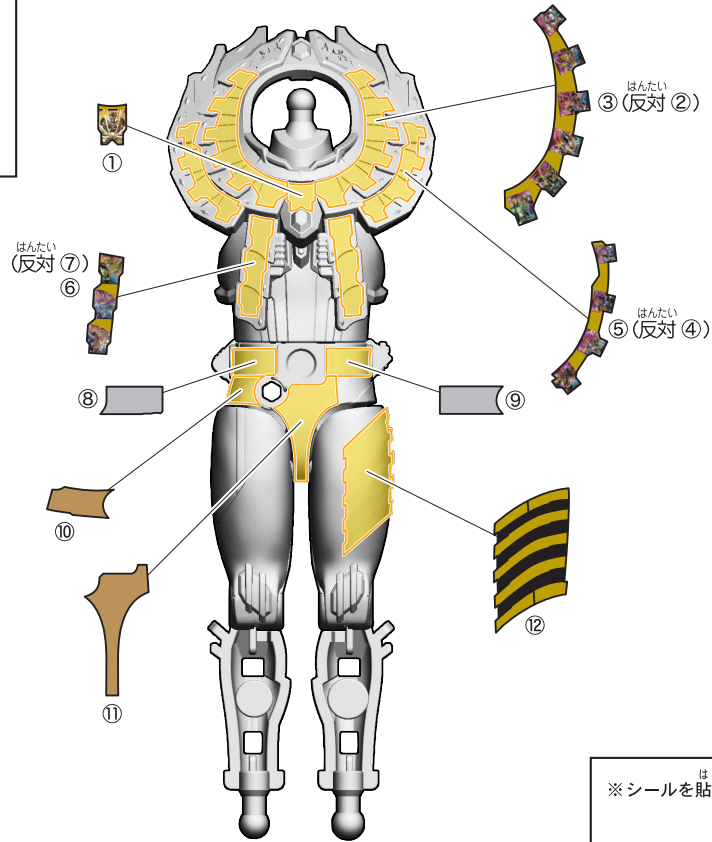
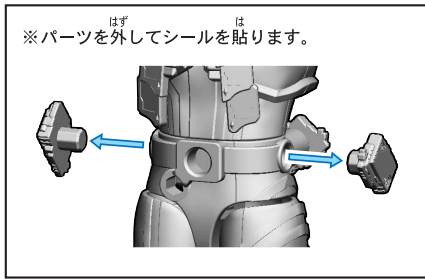

# 9. レジェンダリーレジェンドAのシールの貼り付け・組み立て

記号一覧  
Symbol List

← 取り付けます Attach  
← 取り外します Remove  
← 動かします Move  
▶ 向きに注意 Note The Direction

## <ゴージャス用パーツ>

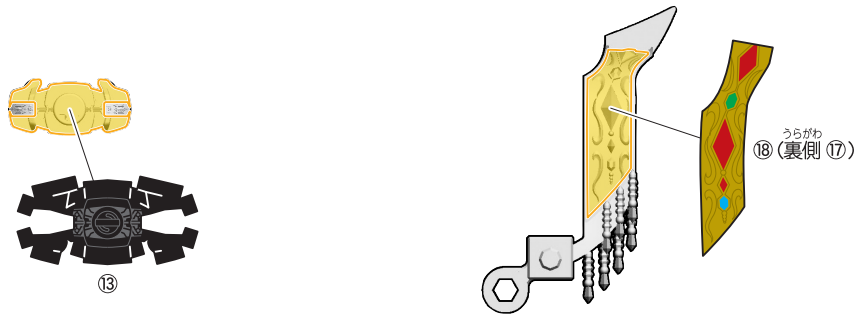

※点線で囲っているパーツは、別売りの「装動 仮面ライダージオウ RIDE1 ラインナップ①・② 仮面ライダージオウ」用パーツです。

※店舗によっては販売を終了している場合があります。

※ピンが太い方



※ピンが細い方

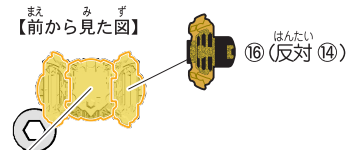
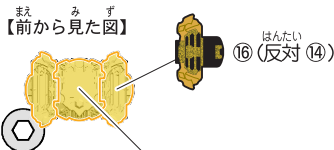
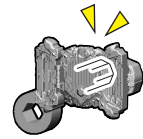

※どちらかお好みのパーツに貼ってください。



※お好みでシールを貼ってください。

# 10. レジェンダリーレジェンドBのシールの貼り付け・組み立て

記号一覧  
Symbol List

← 取り付けます Attach  
← 取り外します Remove  
← 動かします Move  
▶ 向きに注意 Note The Direction

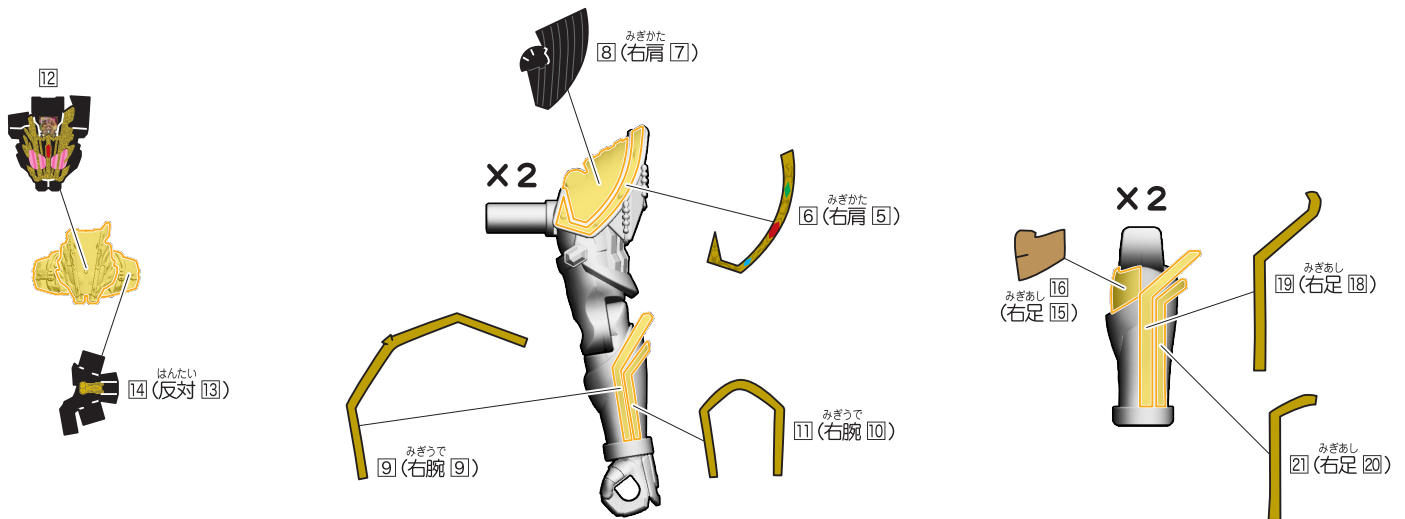
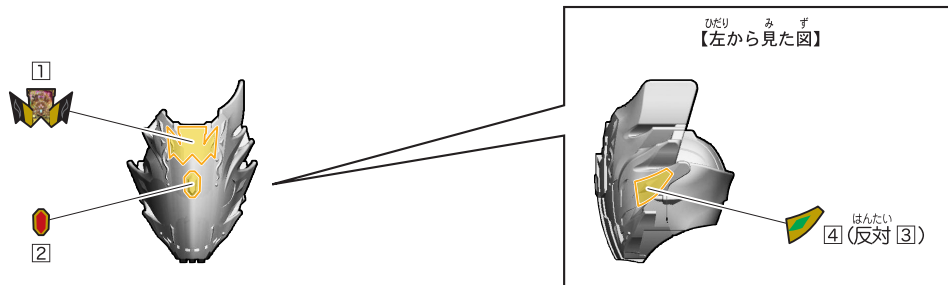

# 10. レジェンダリーレジェンドBのシールの貼り付け・組み立て

記号一覧  
Symbol List

← 取り付けます Attach  
← 取り外します Remove  
→ 動かします Move  
▶ 向きに注意 Note The Direction

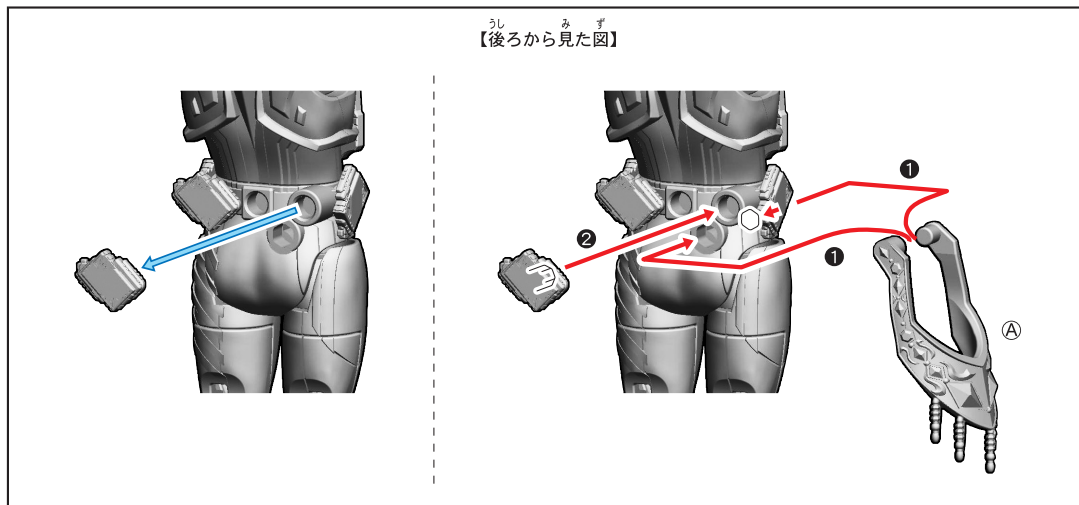
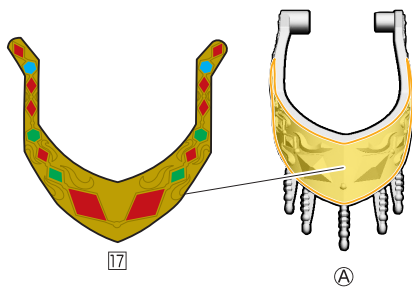

<ゴージャス用パーツ>

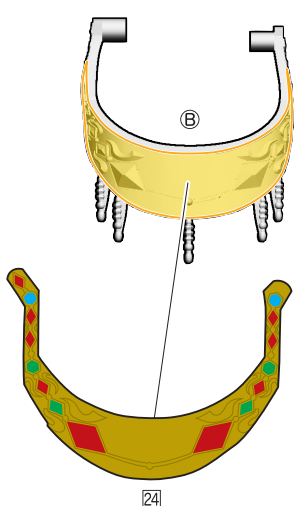

台座の使い方

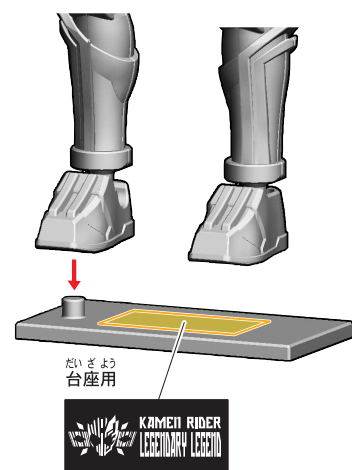

# 9. レジェンダリーレジェンドA / 10. レジェンダリーレジェンドBの組み立て

記号一覧  
Symbol List

← 取り付けます Attach  
← 取り外します Remove  
← 動かします Move  
▶ 向きに注意 Note The Direction

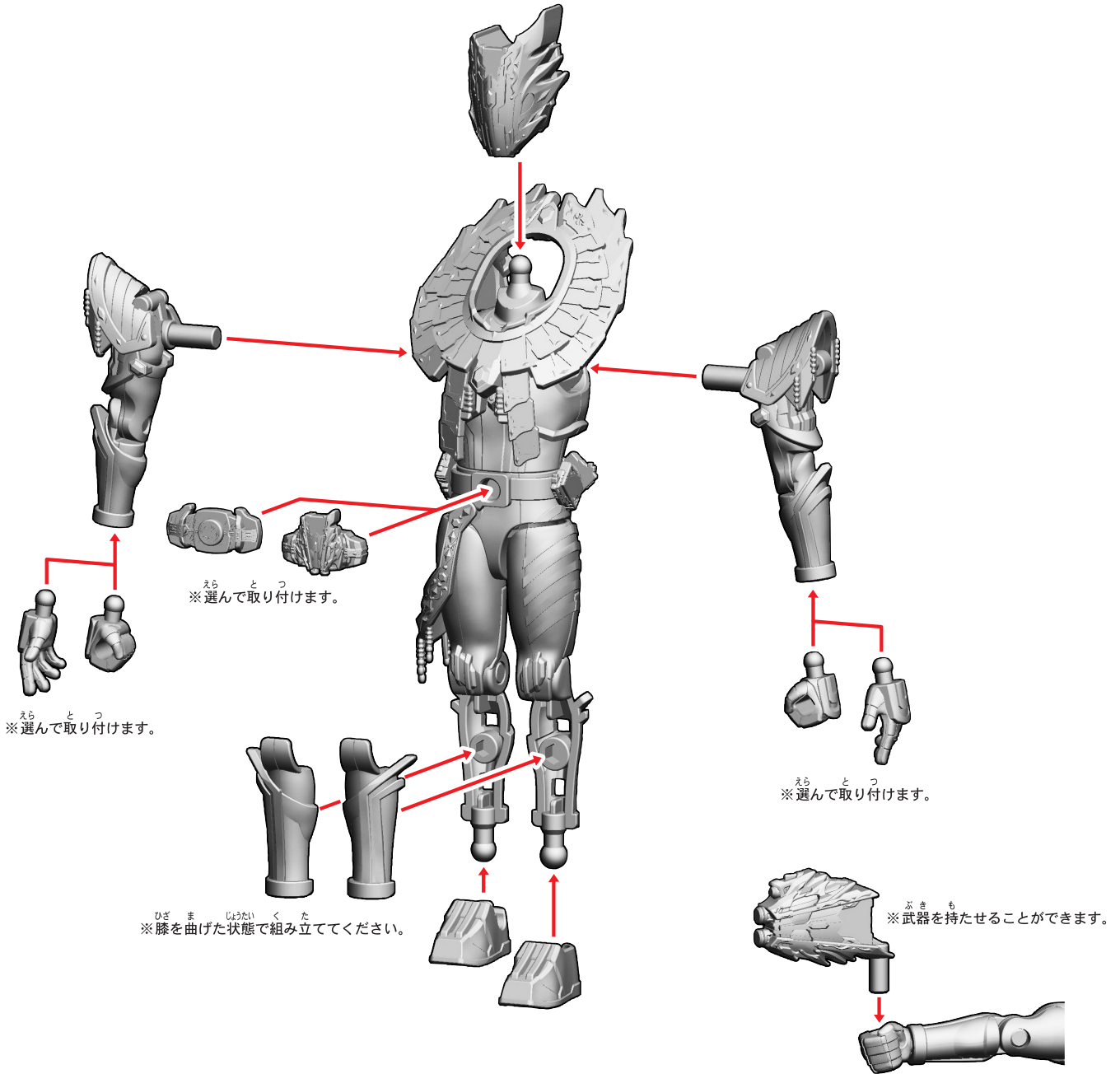

【レジェンダリーレジェンドの完成】



# ディケイドへの取り付け

記号一覧  
Symbol List

← 取り付けます Attach  
← 取り外します Remove  
← 動かします Move  
△ 向きに注意 Note The Direction

※「装動 仮面ライダージオウ RIDE PLUS ラインナップ①  
仮面ライダーディケイド」は別売りです。

※店舗によっては販売を終了している場合があります。

①

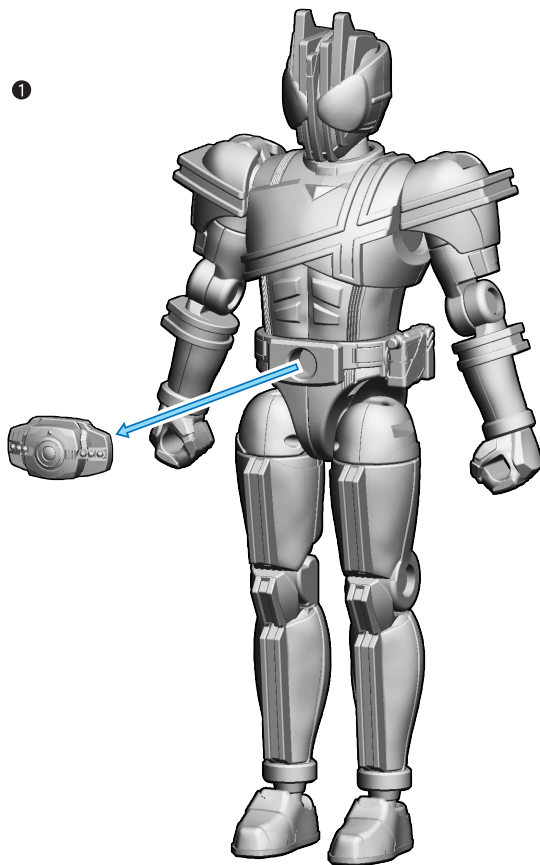

②

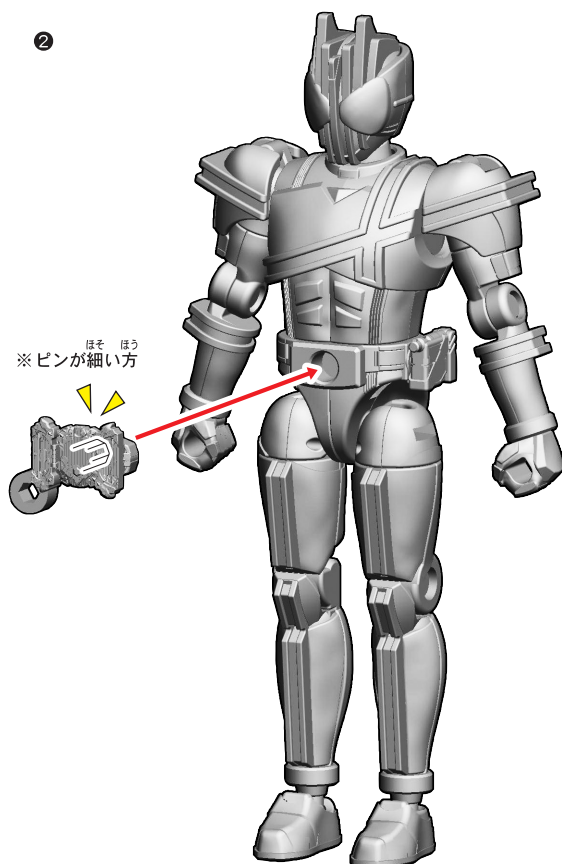

※ピンが細い方

# ディケイドへの取り付け

記号一覧  
Symbol List

← 取り付けます Attach  
← 取り外します Remove  
← 動かします Move  
△ 向きに注意 Note The Direction

3

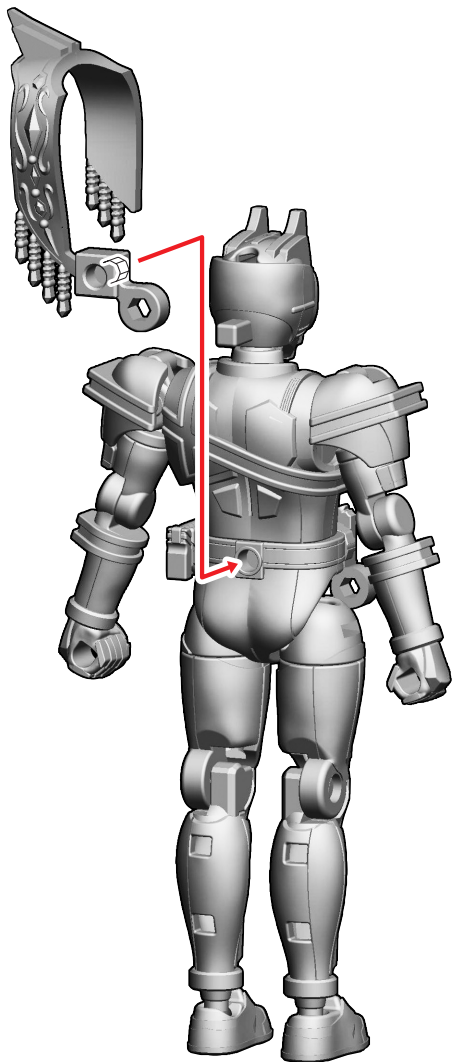

4

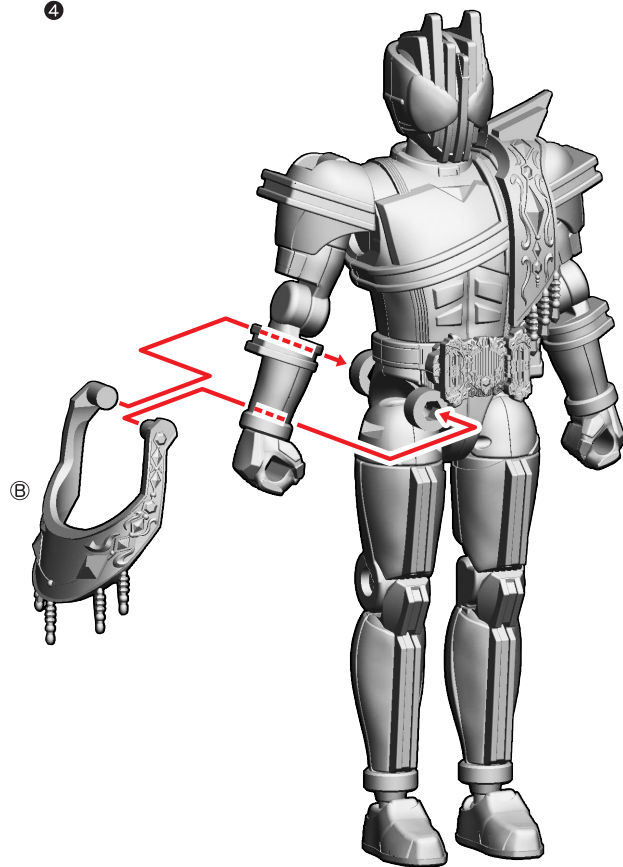

【ディケイドの完成】

