

たいしやう ねん れい さい い じやう
対象年齢3才以上

©ABC-A・東映アニメーション

わんだふるぷりきゅあ! ニコガーデンの秘密基地

ラインナップ(全5種)

- ①キュアワンダフルとハンモック付きの隠れ家with キラリンウサギとキラリンキツネ
- ②キュアフレンディと宝石の生えた木with キラリンコジカとキラリンベアー
- ③キュアニャミーと木のブランコwith キラリンハムスターとキラリンスワン
- ④キュアリリアンと宝石の生えた木with キラリンパンダとキラリンペンギン
- ⑤犬飼こむぎと猫屋敷ユキと大きな滑り台with キラリンライオン

⚠ 警告(けいこく)

ほごしや かた かなら よ
保護者の方へ 必ずお読みください。

●小部品があります。誤飲・窒息の危険がありますので、3才未満のお子様には絶対に与えないでください。



⚠ 注意(ちゅうい)

- 可動部分・取付部分のスキマには指などを入れないでください。はさまれてケガをする恐れがあります。
- 部品はきれいに切り取り、切り取ったあとのクズは捨ててください。

①キュアワンダフルとハンモック付きの隠れ家 with キラリンウサギとキラリンキツネ

組み立て方

青い文字...シール
取り付け方向

※ランナーパーツの部品は先に切り取ってください。
※組み立てる前にシールを貼ってください。

1

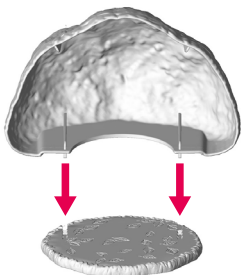

2

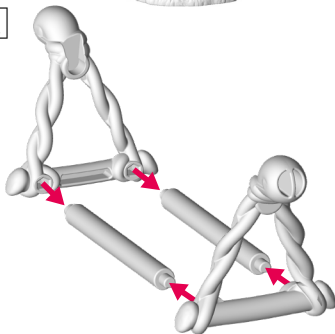

3

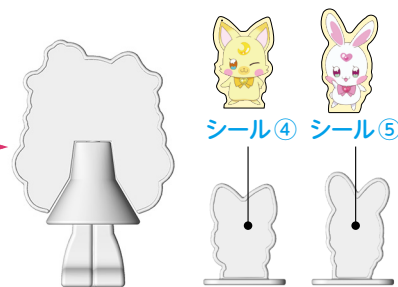
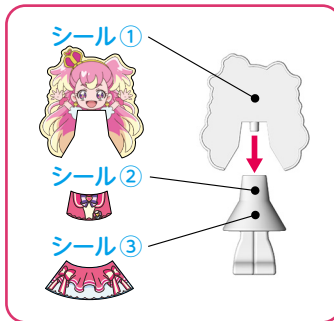
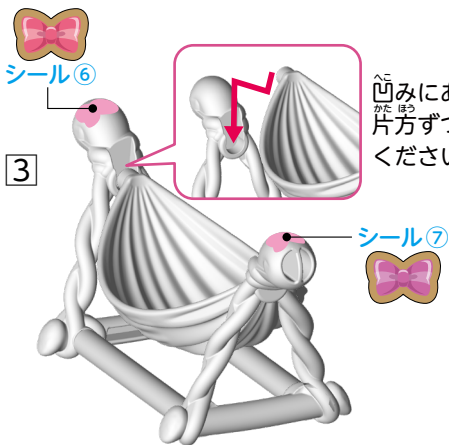

完成図



あまったシールは
すきなところにはってね!

●難しいところは保護者の方に手伝ってもらいましょう。

②キュアフレンドィと宝石の生えた木 with キラリンコジカとキラリンベアー

組み立て方

青い文字...シール
取り付け方向

※ランナーパーツの部品は先に切り取ってください。
※組み立てる前にシールを貼ってください。

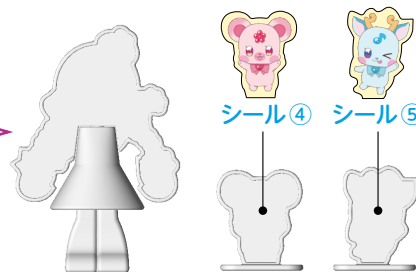
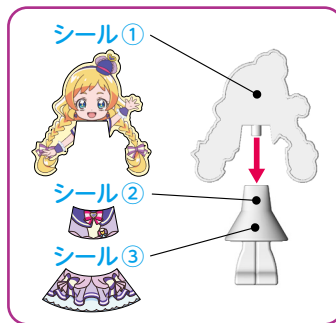
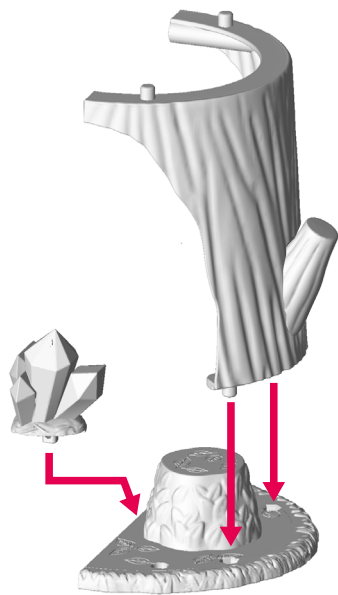

完成図



●難しいところは保護者の方に手伝ってもらいましょう。

あまったシールは
すきなところにはってね！

③キュアニャミーと木のブランコ with キラリンハムスターとキラリンスワン

組み立て方

青い文字...シール
取り付け方向

※ランナーパーツの部品は先に切り取ってください。
※組み立てる前にシールを貼ってください。

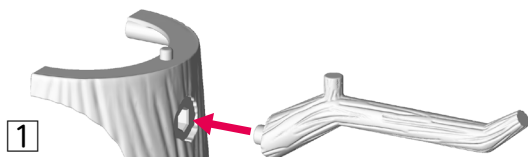

1

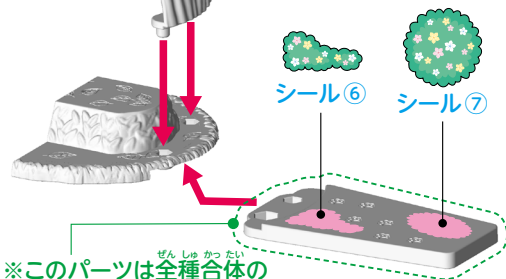

※このパーツは全種合体の時には必要ありません。

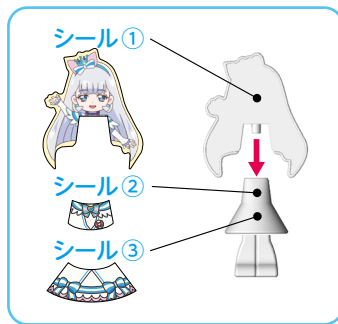

2

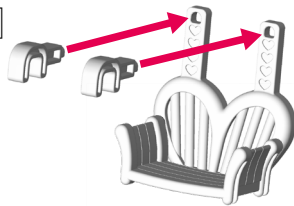

3

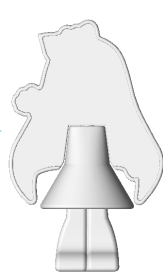
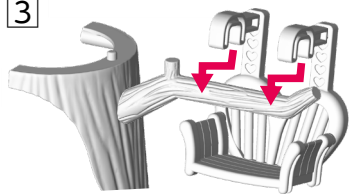

シール④



シール⑤

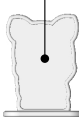

完成図



あまったシールは
すきなところにはってね!

●難しいところは保護者の方に手伝ってもらいましょう。

④キュアリアンと宝石の生えた木 with キラリンパンダとキラリンペンギン

組み立て方

青い文字...シール
取り付け方向

※ランナーパーツの部品は先に切り取ってください。
※組み立てる前にシールを貼ってください。

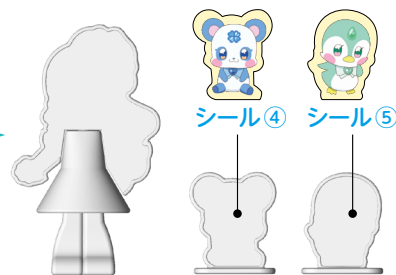
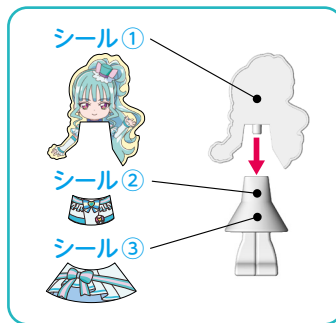
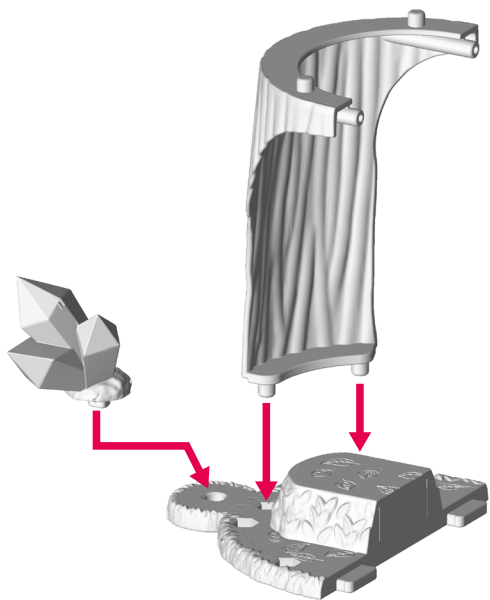

完成図



●難しいところは保護者の方に手伝ってもらいましょう。

あまったシールは
すぎなところにはってね！

いぬ かい ねこ や し き おお すべ だい ういず
 ⑤犬飼こむぎと猫屋敷ユキと大きな滑り台 with キラリンライオン

く 組み立て方

あお きり シール
 ← 取り付け方向

※ランナーパーツの部品は先に切り取ってください。
 ※組み立てる前にシールを貼ってください。

①～③の番号の順に
 組み立ててください。

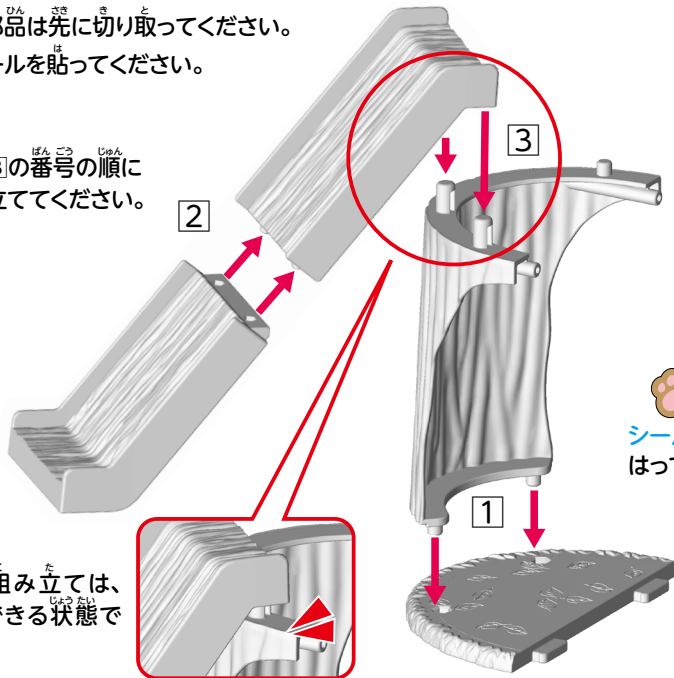

※すべりだいの組み立ては、
 少しすきまができる状態で
 完成です。

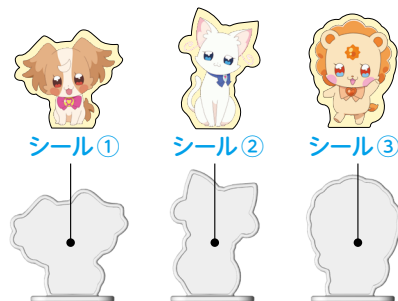

かん せい ず
 完成図



シール④を6カ所にはってください。

あまったシールは
 すきなところにはってね!

●難しいところは保護者の方に手伝ってもらいましょう。

「ニコガーデンの秘密基地」の組み立て方

全5種類あつめて「ニコガーデンの秘密基地」を完成させよう！
番号の順に組み立ててね。

← 取り付け方向

1 「③キュアニャミーと木のブランコ」と
「④キュアリリアンと宝石の生えた木」を
組み合わせます。

2 「②キュアフレンドィと宝石の生えた木」と
「⑤犬飼こむぎと猫屋敷ユキと大きな滑り台」
のすべりだいをはずして組み合わせます。

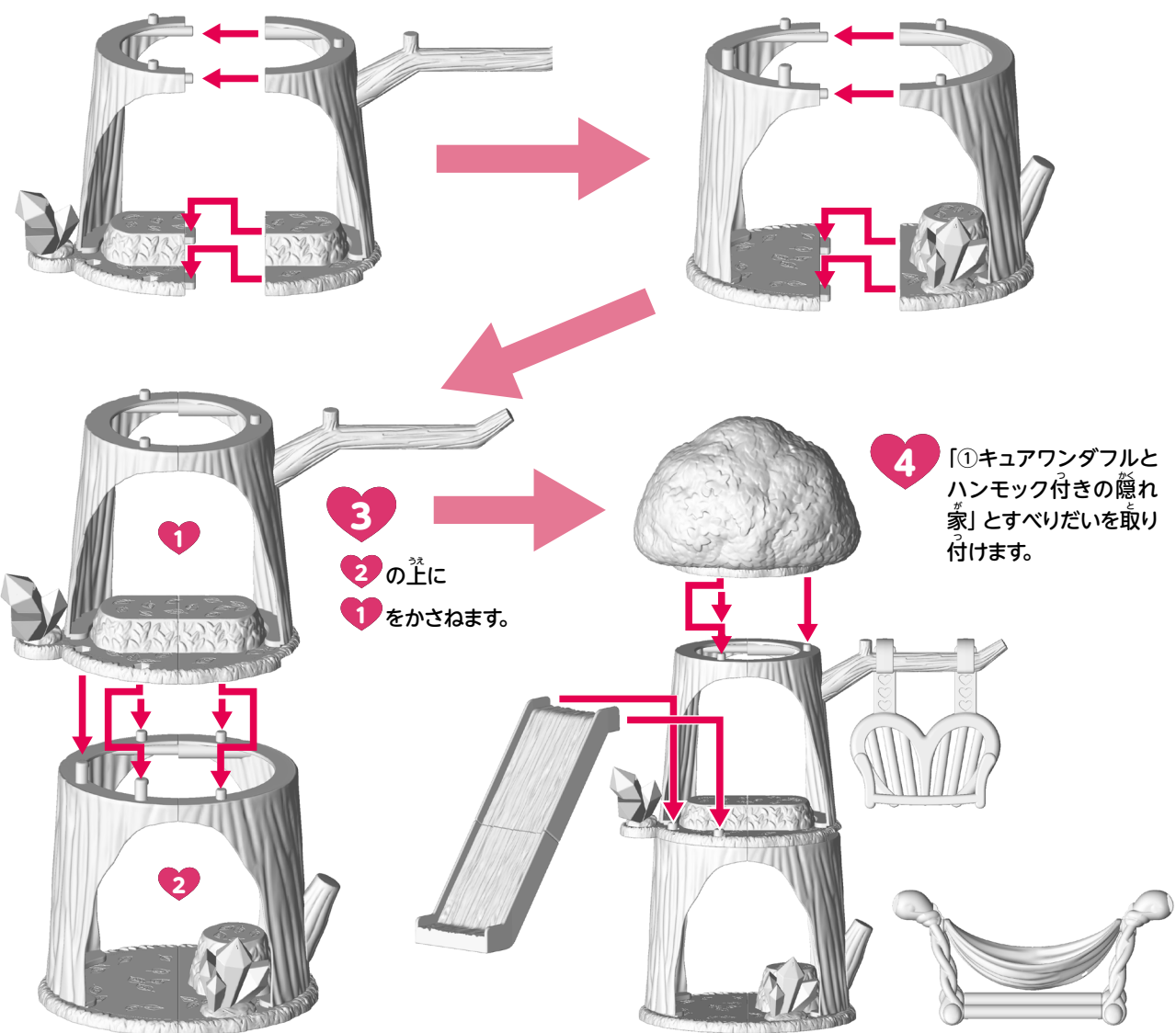

3
②の上に
①をかさねます。

4 「①キュアワンダフルと
ハンモック付きの隠れ
家」とすべりだいを取り
付けます。

完成図
かわいい秘密基地の
できあがり★



プレートドールは
すきなところにおいてね！

●難しいところは保護者の方に
手伝ってもらいましょう。