

## 1 頭部の組み立て

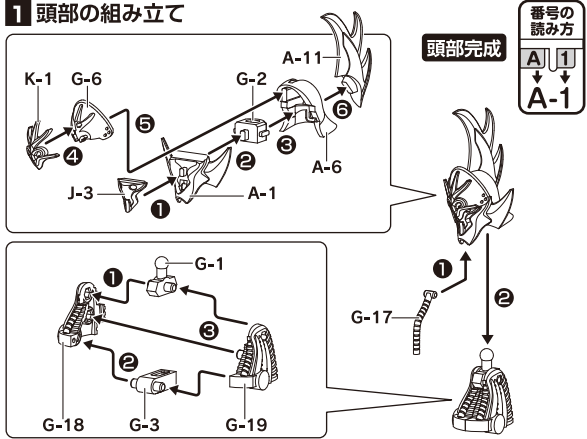

## 2 胸部の組み立て

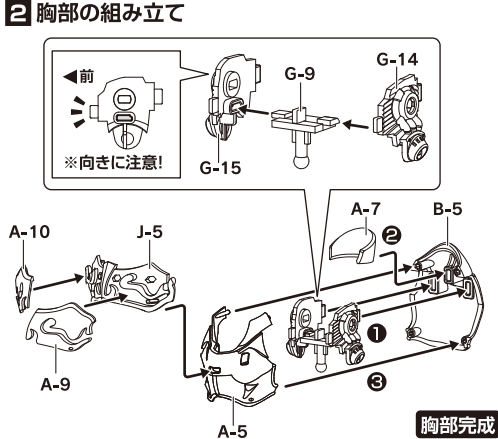

## 3 胴体の組み立て①

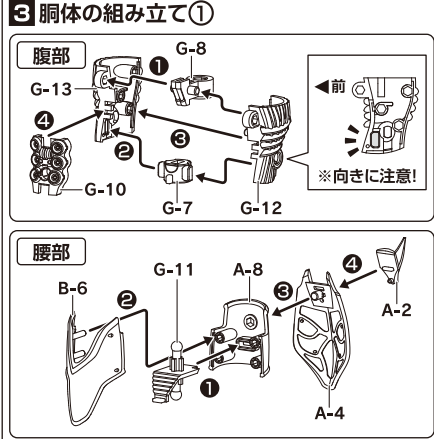

## 3 胴体の組み立て② ※( )内は右側の番号です。

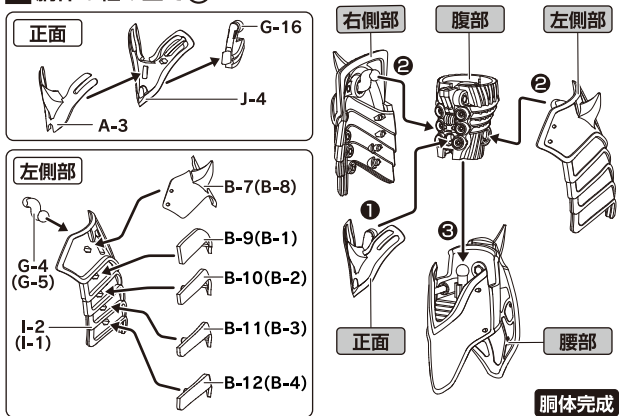

## 4 左腕の組み立て ※反対側も同様の作業を行ってください。※( )内は右側の番号です。

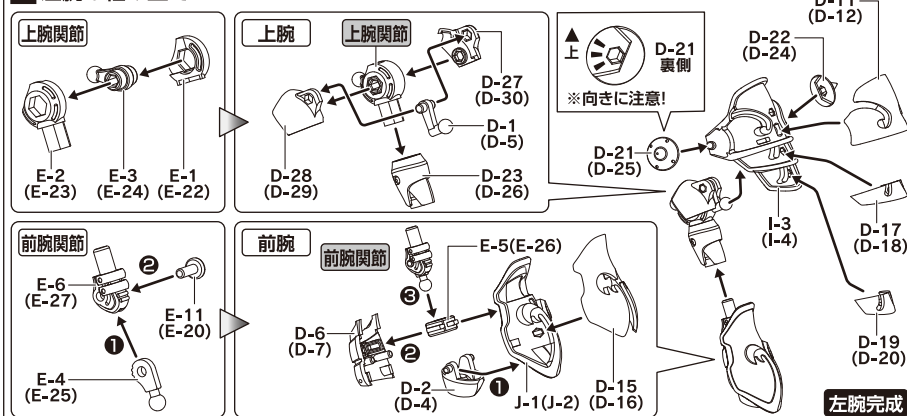

**△ 注意** お買い上げのお客様へ必ずお読みください。

- 本商品の対象年齢は15才以上です。対象年齢未満のお子様には絶対に与えないでください。
- 小さな部品がありますので、小さなお子様が悪く誤って飲み込まないように注意してください。窒息などの危険があります。
- 尖った部分や鋭い部分がありますので、取扱や保管場所に注意してください。思わぬケガをするおそれがあります。

〈使用上の注意〉

- 本商品には、組み立ての一部にニッパー・カッターなどを使用します。別にご用意ください。
- パーツはきれいに切り取り、切り取ったあとのクズは捨ててください。
- 可動部分・取付部分を無理な方向に強く引っ張ったり、曲げたりしないでください。

## 5 蛇腹の組み立て ※画像のように各パーツを接続します。※形状が似たパーツが多いので、注意して組み立ててください。

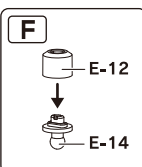
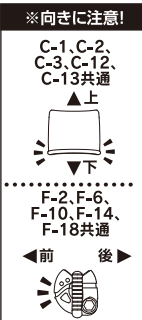
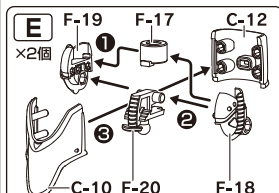
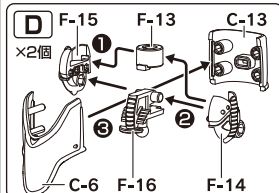
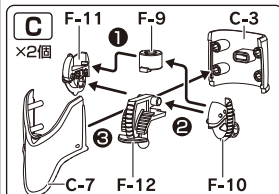
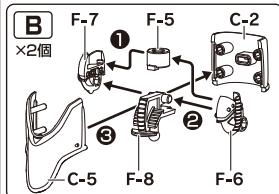
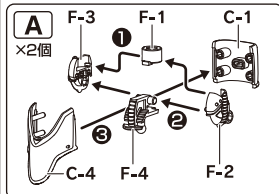

※蛇腹を延長する場合、  
同じ節記号の後ろに  
接続してください。

### 蛇腹完成

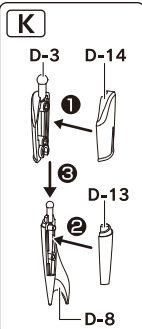
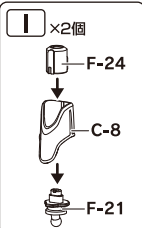
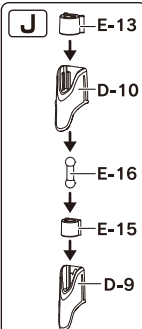
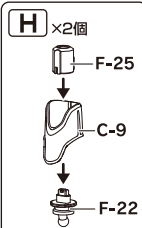
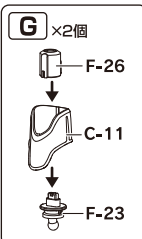
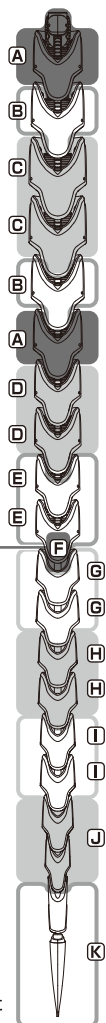

## 6 邪神兵の完成

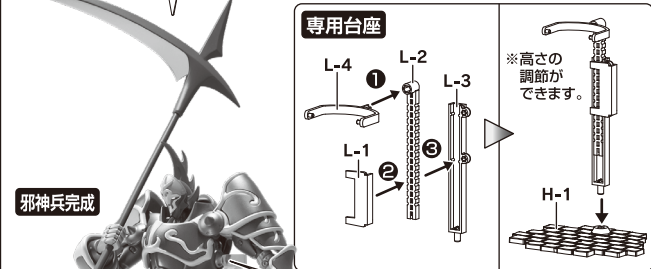
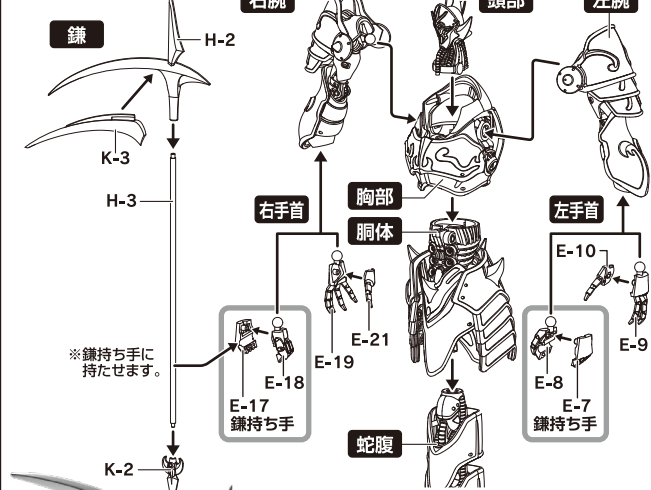

### 邪神兵完成

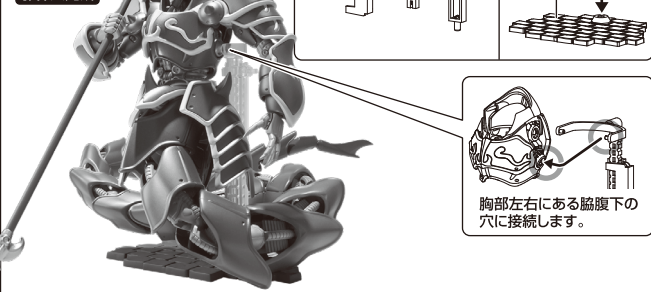

※フィギュアは、画像を参考に必ず台座を使ってディスプレイしてください。その場合、フィギュアや支柱の取り付け位置などに注意してください。転倒や落下により破損するおそれがあります。