

# 1 SMP [SHOKUGAN MODELING PROJECT] 機甲界ガリアン ガリアン重装改 (メリックカー Ver.) 取扱説明書

※画像と商品とは多少異なりますのでご了承ください。

## 1 頭部の組み立て

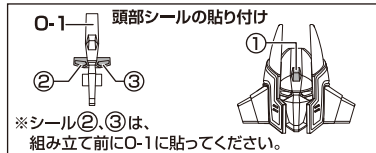
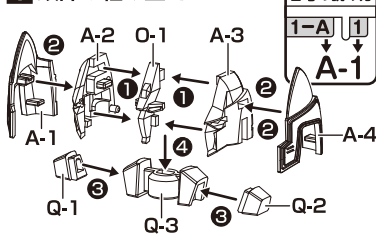

## 2 胴体の組み立て

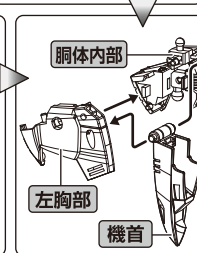
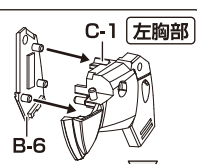
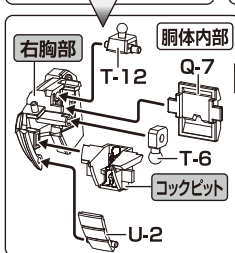
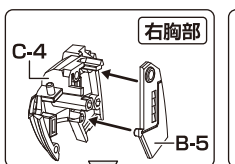
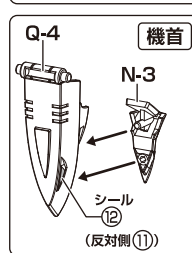
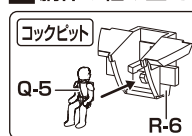

## 胴体完成

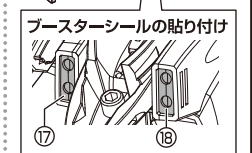
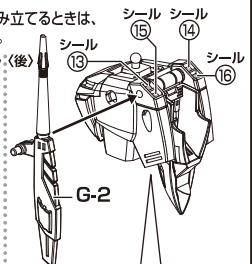
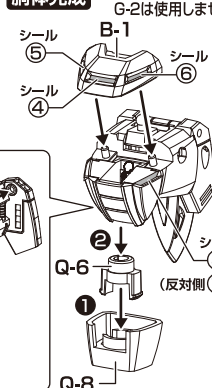

## 3 腕の組み立て ※反対側も同様の作業を行ってください。※( )内は左側の番号です。

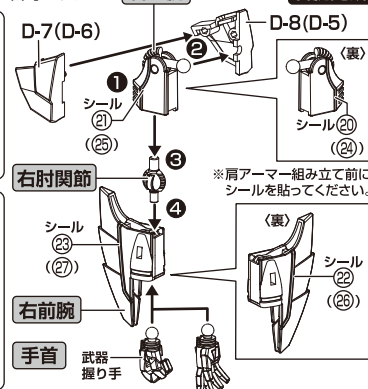
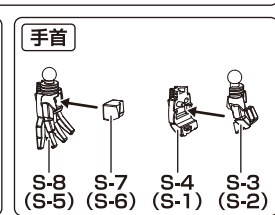
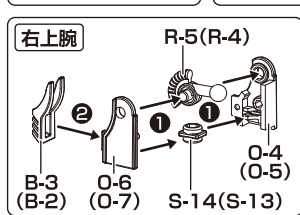
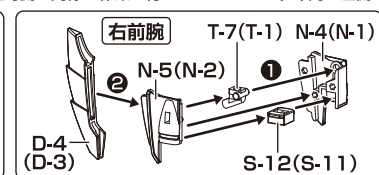
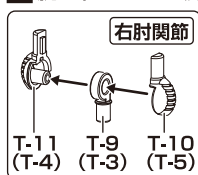

## 4 腰の組み立て

### 腰完成

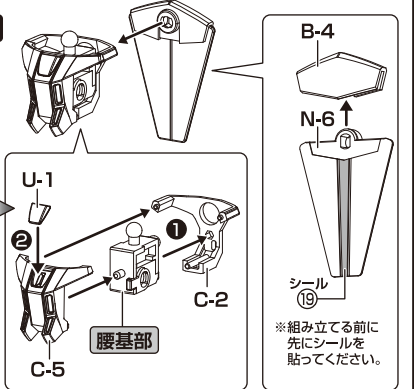
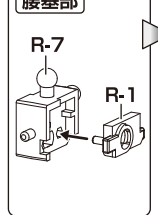

### △ 注意 お買い上げのお客様へ必ずお読みください。

- 本商品の対象年齢は15才以上です。対象年齢未満のお子様には絶対に与えないでください。
- 小さな部品がありますので、小さなお子様が誤って飲み込まないように注意してください。窒息などの危険があります。
- 尖った部分や鋭い部分がありますので、取扱や保管場所に注意してください。思わぬケガをするおそれがあります。

### 〈使用上の注意〉

- 本商品には、組み立ての一部にニッパー・カッターなどを使用します。別にご用意ください。
- パーツはきれいに切り取り、切り取ったあとのクズは捨ててください。
- 可動部分・取付部分を無理な方向に強く引っ張ったり、曲げたりしないでください。

## ガリアン 重装改の変形

### 2 腕部の変形 ※反対側も同様の作業を行ってください。

#### 1 機首の変形

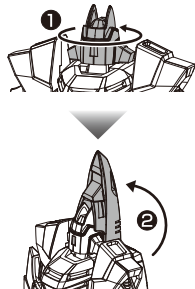

#### 1 肘関節を外し、



#### 2 盾裏からジョイントピンを取り出します。

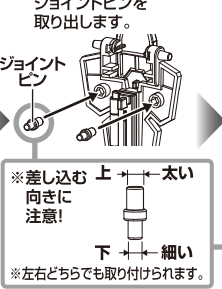

#### 3 ジョイントピン接続後に再度取り付けます。

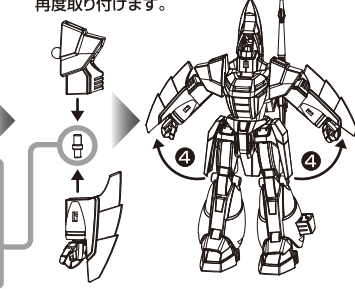

### 3 脚部の分離

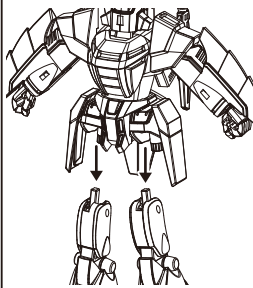

### 4 飛装改の完成

尾翼を展開します。

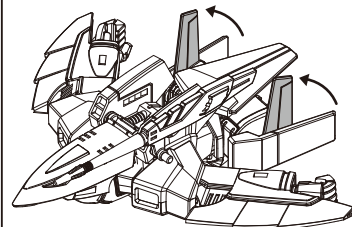

### 5 重装砲との合体

※反対側も同様の作業を行ってください。

#### 1 上半身との合体ジョイントを収納します。

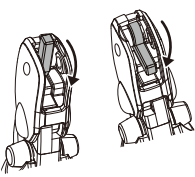

重装砲

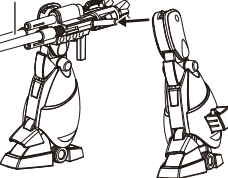

#### 2 重装砲に脚部を取り付けます。

### 6 盾パーツの装着

展開した盾を重装砲に取り付けます。

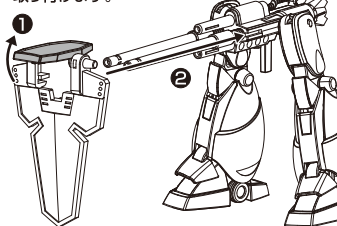

### 7 チューブの取り付け

重装砲下部と左足側面のジョイント穴にチューブパーツ(J-4)を取り付けます。

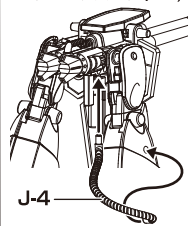

※取り付け位置に注意!



### 8 自走改の完成

脚部の角度を調整します。

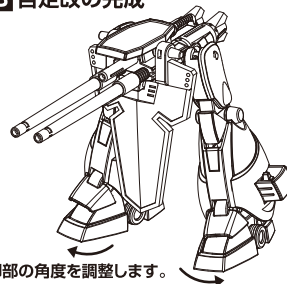

## ガリアン 飛装型の変形

### 1 頭部と腕部の変形



※「ガリアン 重装改の変形」の1、2と同じ手順で、上半身を変形させます。  
※通常のカリアンを組み立てるときには、G-2は使用しません

### 2 上半身の変形

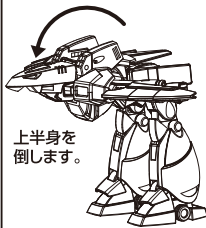

### 3 下半身の変形

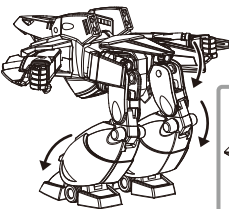

※脚部の角度を調整します。

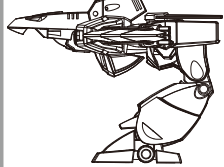

### 4 飛装型の完成

尾翼を展開します。

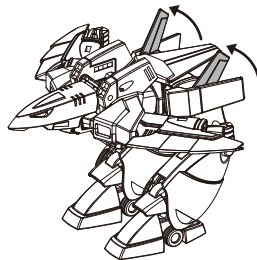

### 各部ギミック

コックピットハッチの開閉

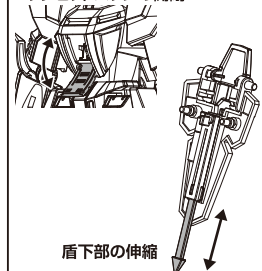

## 5 脚の組み立て ※反対側も同様の作業を行ってください。※( )内は左側の番号です。

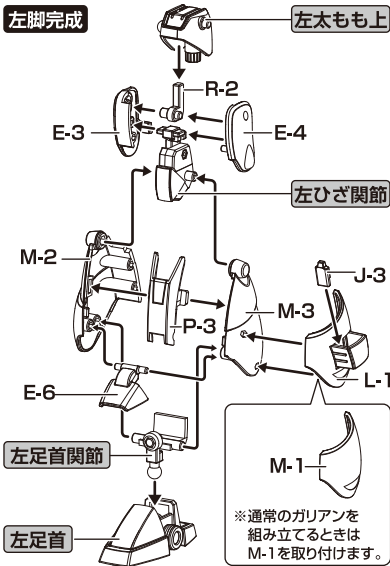
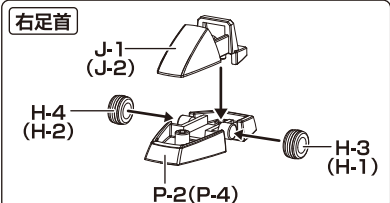
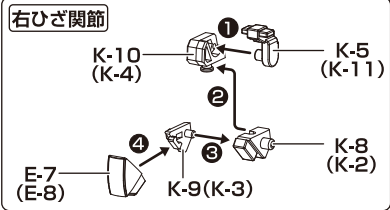
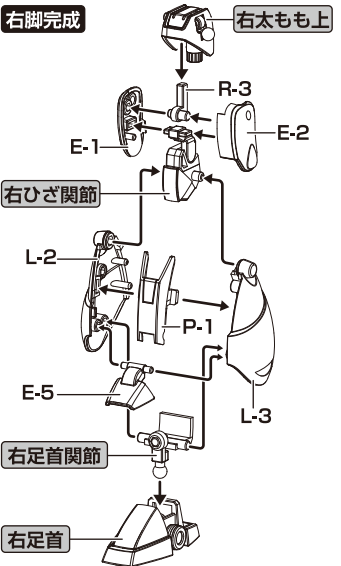
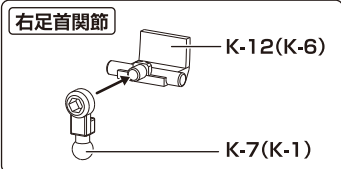
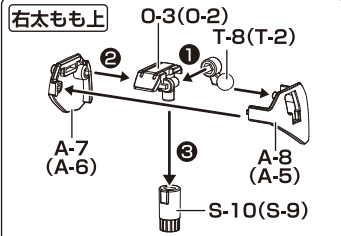

## 6 ガリアン重装改の完成

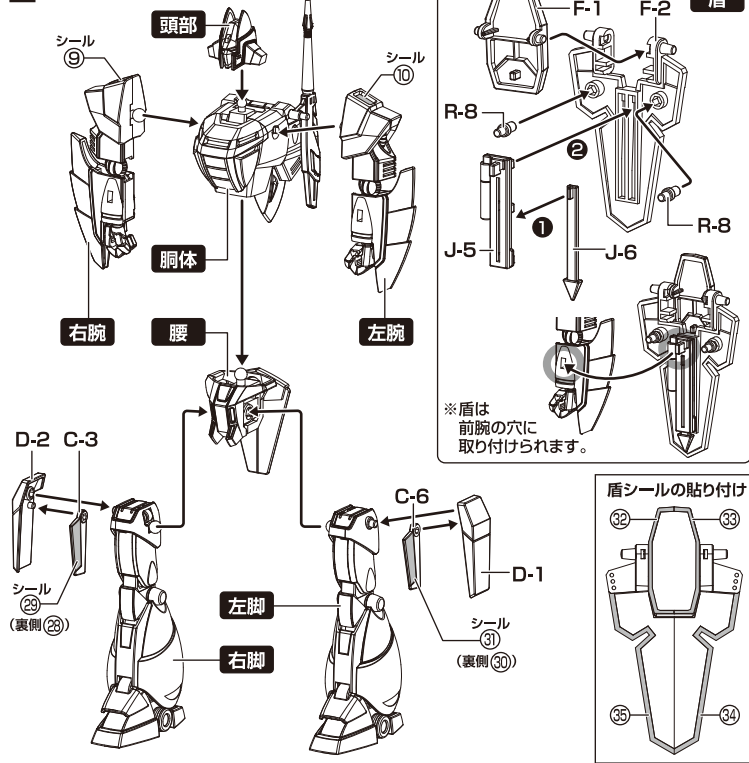

## 7 武器の組み立て

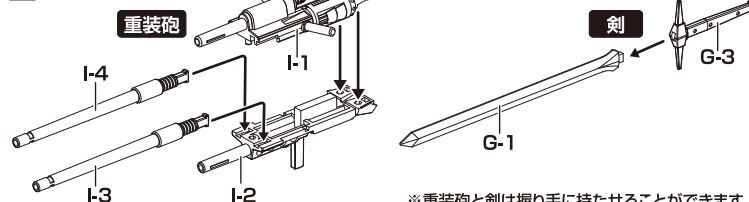

# 2 SMP [SHOKUGAN MODELING PROJECT] 機甲界ガリアン ガリアン鉄巨神セット (メトリックカー Ver.) 取扱説明書

※画像と商品とは多少異なりますのでご了承ください。

## 1 頭部の組み立て

**番号の読み方**  
1-A | 1 | A-1

**頭部シールの貼り付け**

(前) (後)

## 2 胴体の組み立て

**胸部背面**

※取り付け位置に注意!

**胸部正面**

**胸部シールの貼り付け**

**胴体完成**

## 3 腕の組み立て ※反対側も同様の作業を行ってください。※( )内は左側の番号です。

**右肘関節**

**右上腕**

**右腕完成**

**肩アーチャー**

**肩アーチャーシールの貼り付け**

(表) (裏)

**右前腕**

**右上腕**

## 4 腰の組み立て

**右腰アーチャー**

**左腰アーチャー**

**腰完成**

**注意** お買い上げのお客様へ必ずお読みください。

- 本商品の対象年齢は15才以上です。対象年齢未満のお子様には絶対に与えないでください。
- 小さな部品がありますので、小さなお子様が悪く飲み込まないように注意してください。窒息などの危険があります。
- 尖った部分や鋭い部分がありますので、取扱や保管場所に注意してください。思わぬケガをするおそれがあります。

〈使用上の注意〉

- 本商品には、組み立ての一部にニッパー・カッターを使用します。別にご用意ください。
- パーツはきれいに切り取り、切り取ったあとのクズは捨ててください。
- 可動部分・取付部分を無理な方向に強く引っ張ったり、曲げたりしないでください。

## 5 右脚の組み立て ※反対側も同様の作業を行ってください。\*( )内は左側の番号です。

### 右太もも

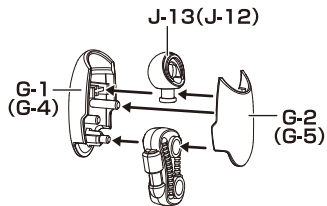

### 右足首関節

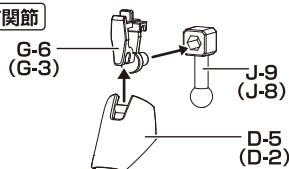

### 右足首

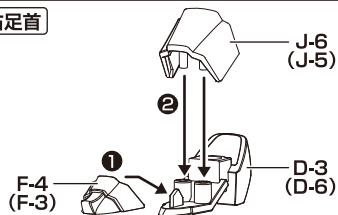

### 右ひざ関節

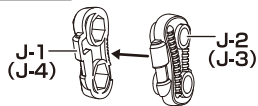

### 右スネ部分

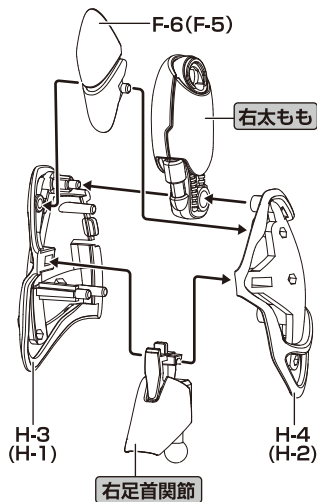

### 右脚完成

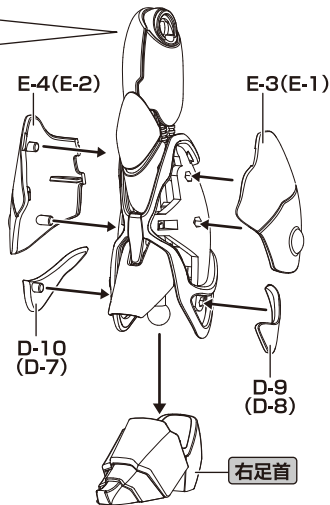

## 6 鉄巨神の完成

