

MOBILE SUIT GUNDAM GFRAME FA

クーロンガンダム

HAOW GUNDAM

INSTRUCTION MANUAL

- ▶ フレーム [01-E] の組み立て
- ▶ 可動フレームへのアーマーの装着方法
- ▶ クーロンクロスの再現
- ▶ 風雲再起への騎乗

品目コード：2739469

注意 お買い上げのお客様へ 必ずお読みください。

●本商品の対象年齢は15才以上です。対象年齢未満のお子様には絶対に与えないでください。●小さな部品がありますので、小さなお子様が悪く誤って飲み込まないように注意してください。窒息などの危険があります。●尖った部分や鋭い部分がありますので、取扱や保管場所に注意してください。思わぬケガをするおそれがあります。

〈使用上の注意〉●本商品を樹脂製のソファやシート、タイルなどの上に置かないでください。長時間接触していると色が移る場合があります。●本商品は精密に作られています。無理な力を加えたり、落としたりすると破損するおそれがあります。

●パーツはきれいに切り取り、切り取ったあとのクズは捨ててください。

フレーム[01-E]の組み立て

※アーマーを本体から全て取り外してから始めてください。

記号一覧
Symbol List

← 取り付けます
Attach

⇐ 取り外します
Remove

⇨ 動かします
Move

⚠ 向きに注意
Note The Direction

※画像と商品とは、多少異なりますので
ご了承ください。

1. 胴体フレームの組み立て

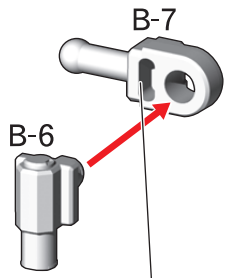

穴が開いている方を前にします。

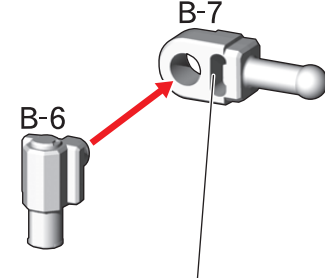

穴が開いている方を前にします。

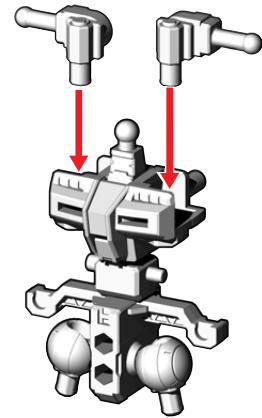

2. 腕フレームの組み立て

※2つ作ります。

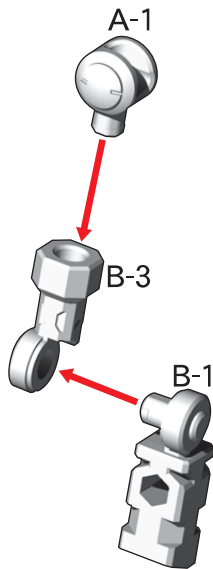

3. 脚フレームの組み立て

※2つ作ります。

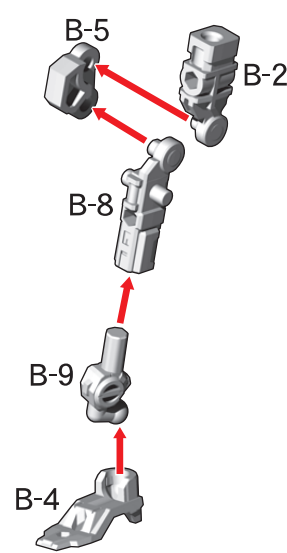

フレームの完成

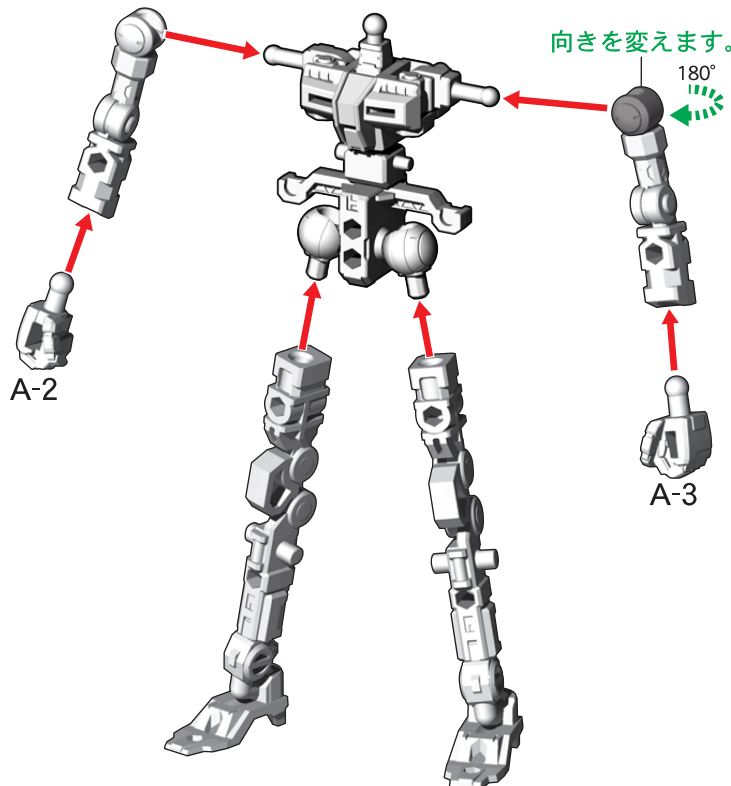

可動フレームへのアーマーの装着方法

記号一覧
Symbol List

← 取り付けます
Attach

← 取り外します
Remove

≡ 動かします
Move

▲ 向きに注意
Note The Direction

※画像と商品とは、多少異なりますので
ご了承ください。

①フレームの腕パーツ・足パーツを外します。

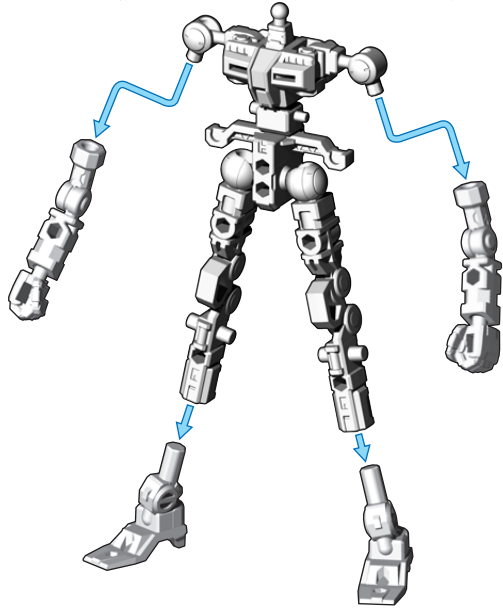

②腿アーマーを取り付けます。

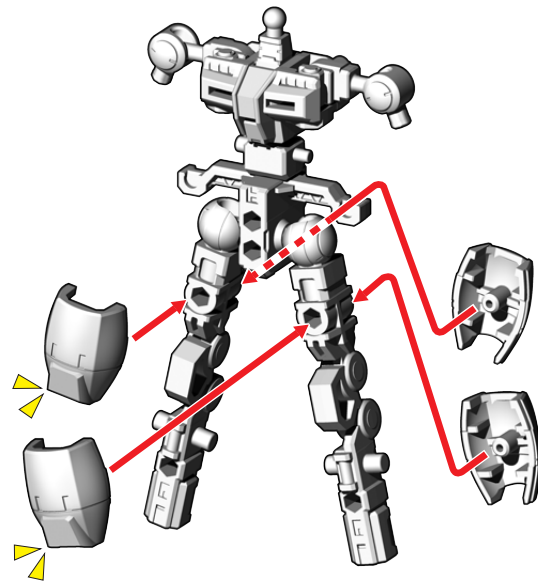

③腰サイドアーマー・右脚アーマーを取り付けます。

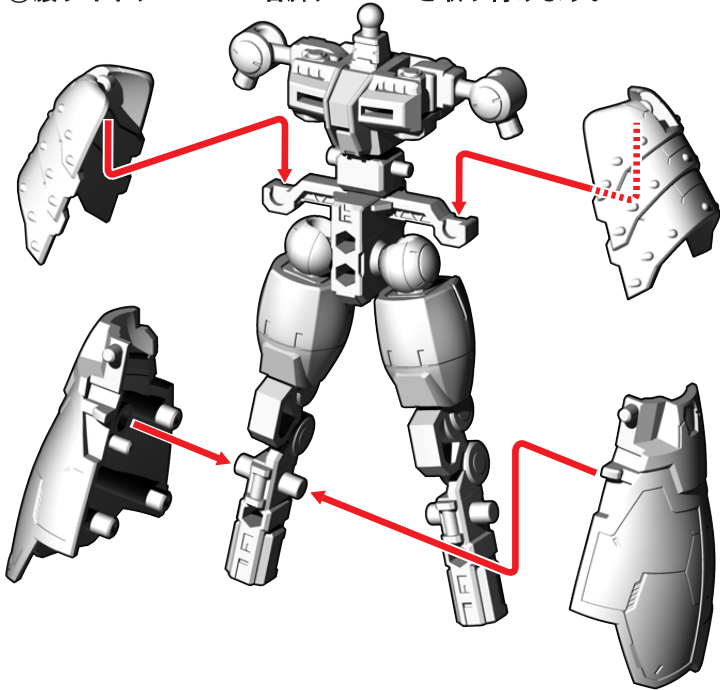

④左脚アーマーを取り付けます。

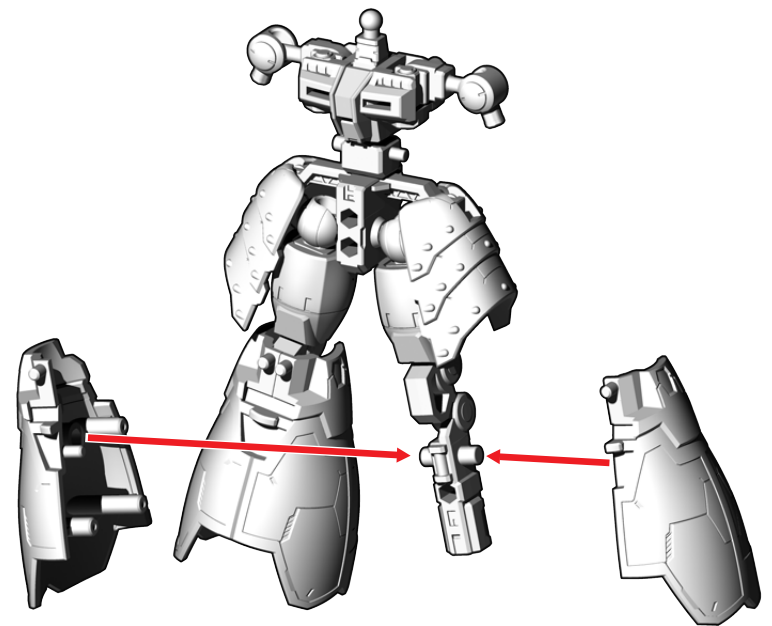

⑤胴体アーマー・バックパック・膝アーマーを取り付けます。

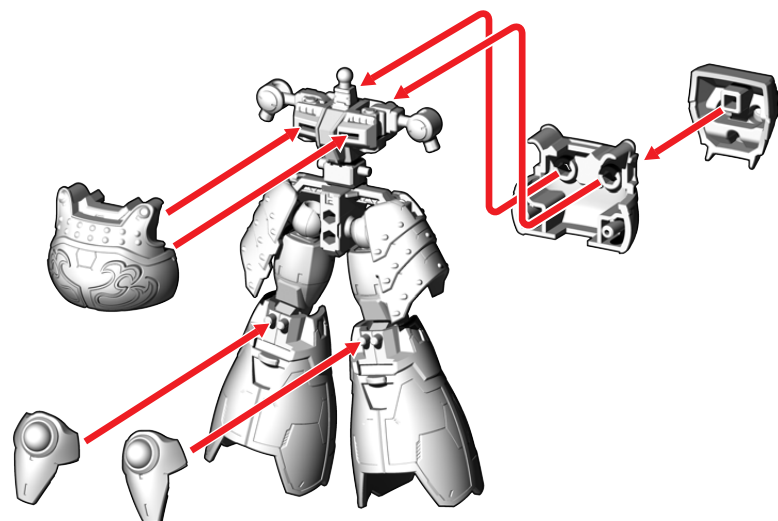

⑥腰アーマーを取り付けます。

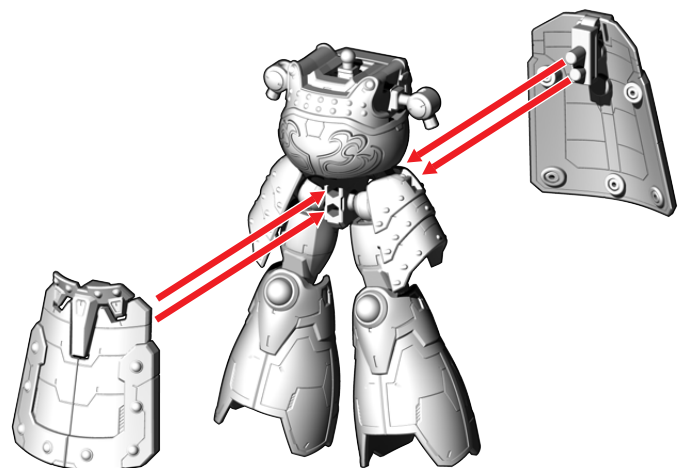

⑦腕パーツにアーマーを取り付けます。

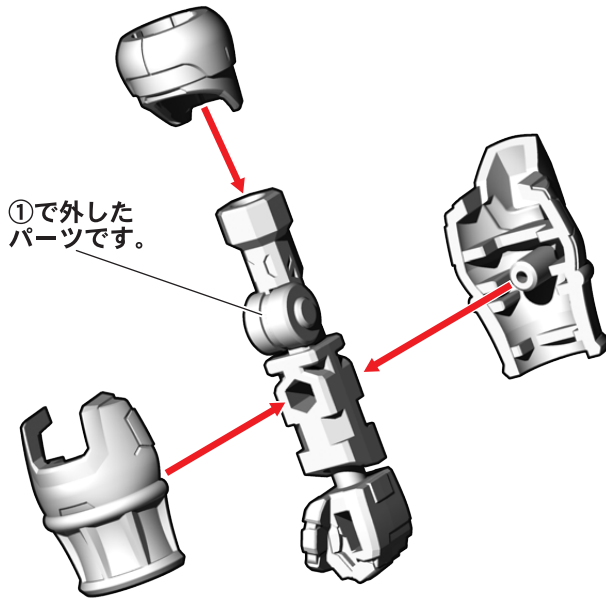

※反対側も同様に取り付けます。

⑧足アーマーを番号の順に足パーツに取り付けます。

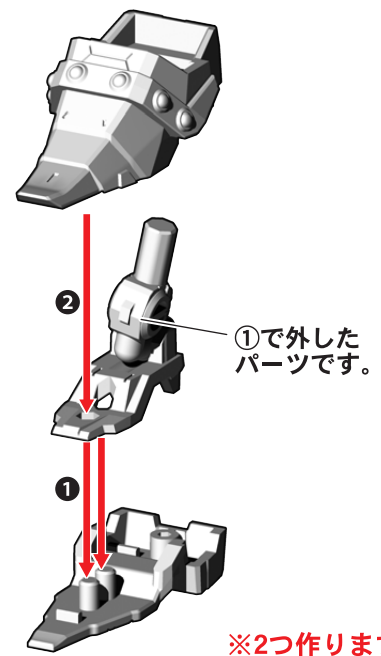

※2つ作ります。

⑨各パーツを番号の順に取り付けて完成です。

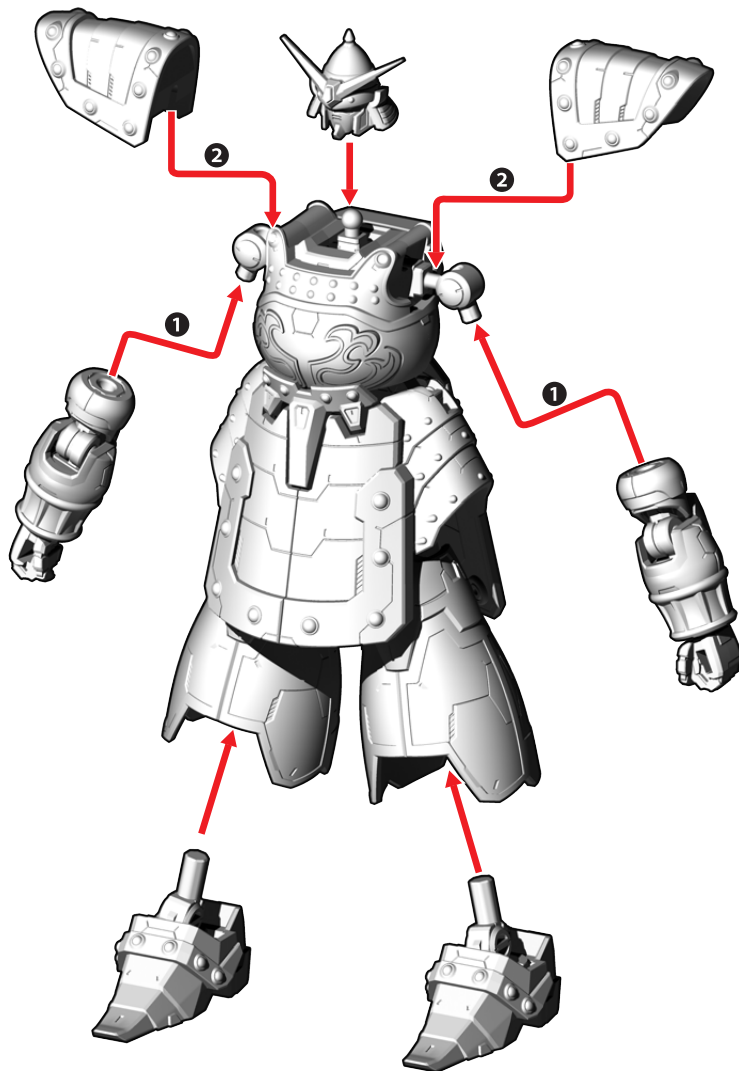

⑩各種手首と交換可能です。

※左手も同様に交換できます。

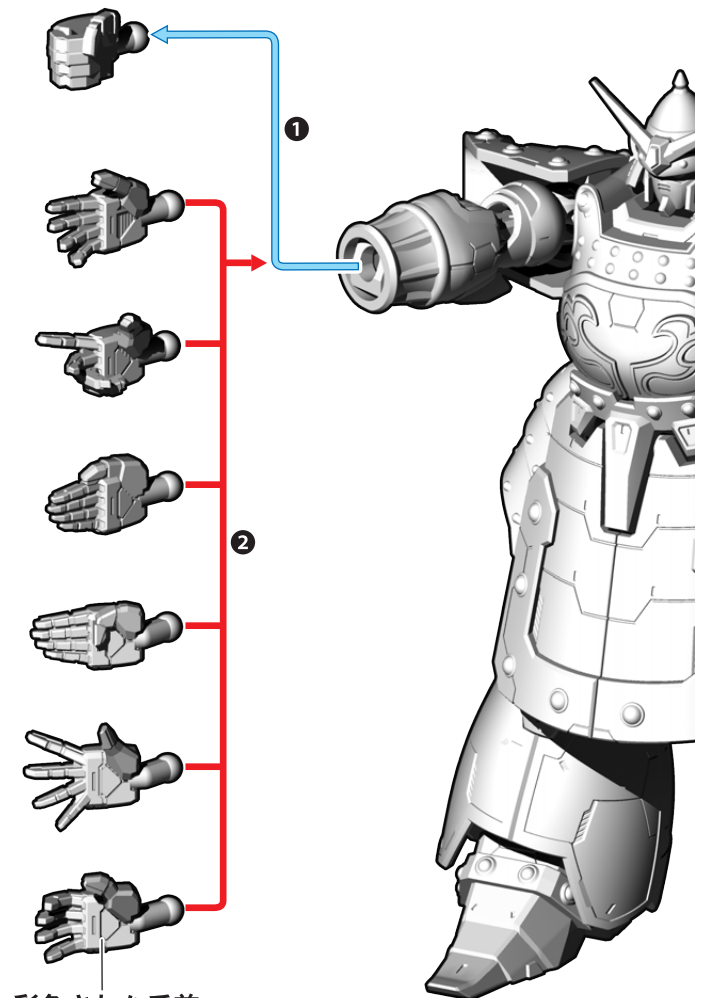

台座の組み立て

①支柱を取り付けます。

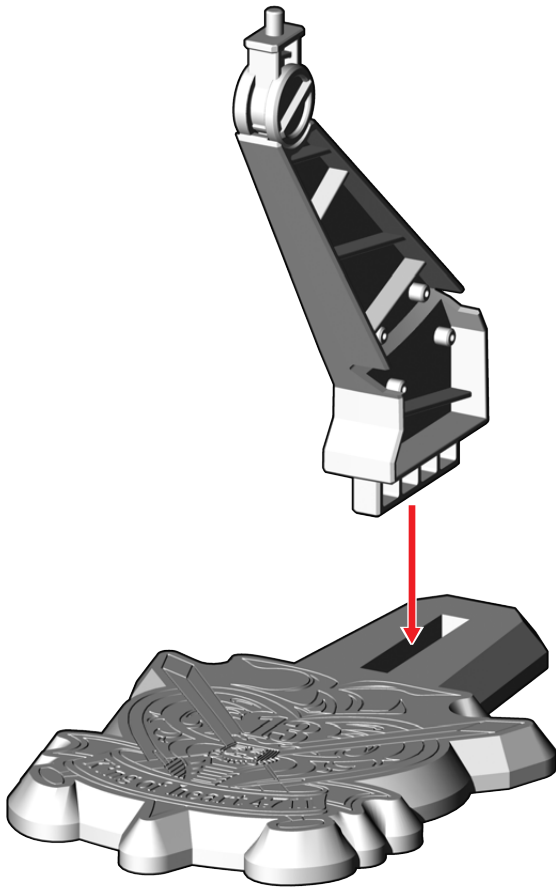

②支柱にパーツを取り付けます。

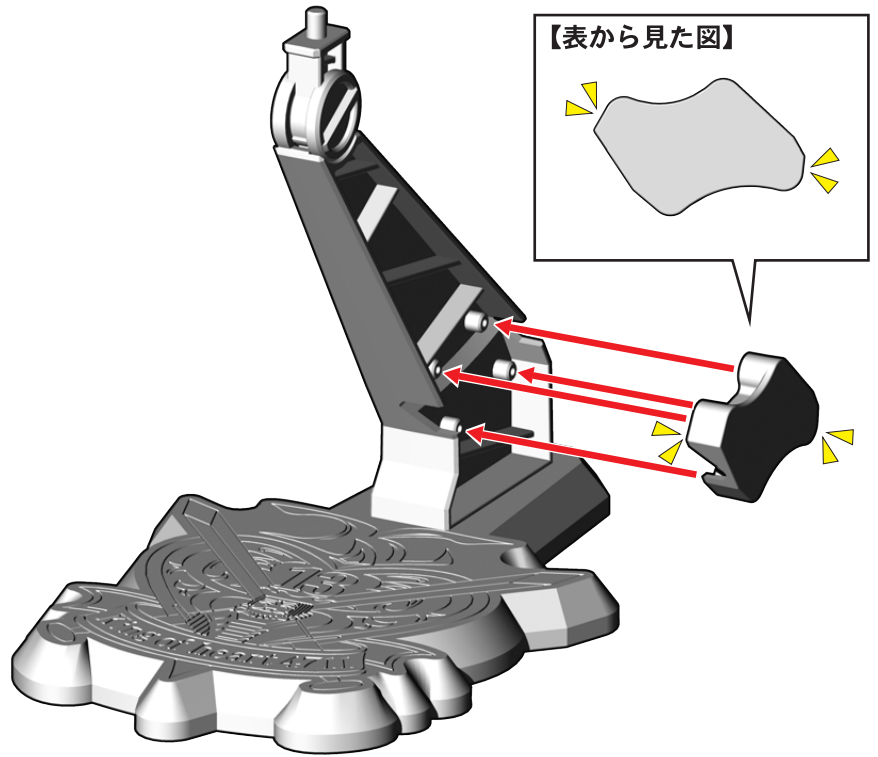

台座への取り付け方

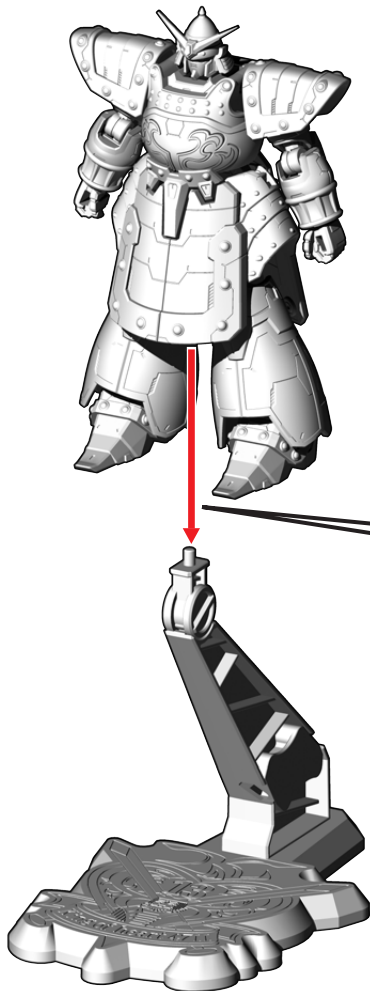

【下から見た図】

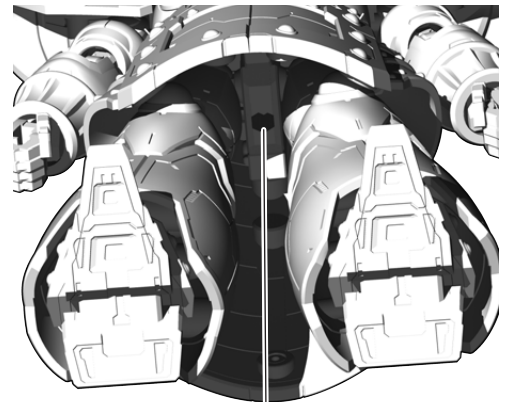

※この穴に取り付けます。

クーロクロスの再現

記号一覧
Symbol List

← 取り付けます
Attach

⇐ 取り外します
Remove

⇨ 動かします
Move

▲ 向きに注意
Note The Direction

※画像と商品とは、多少異なりますので
ご了承ください。

クーロクロスの取り付け方①

①支柱のパーツを外します。

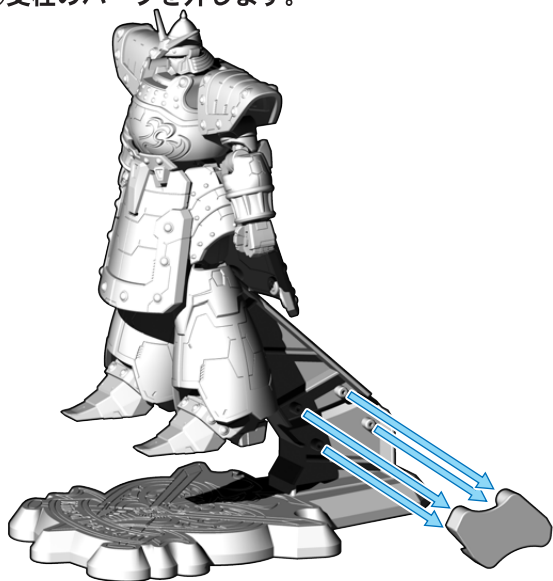

②クーロクロスを支柱に取り付けます。

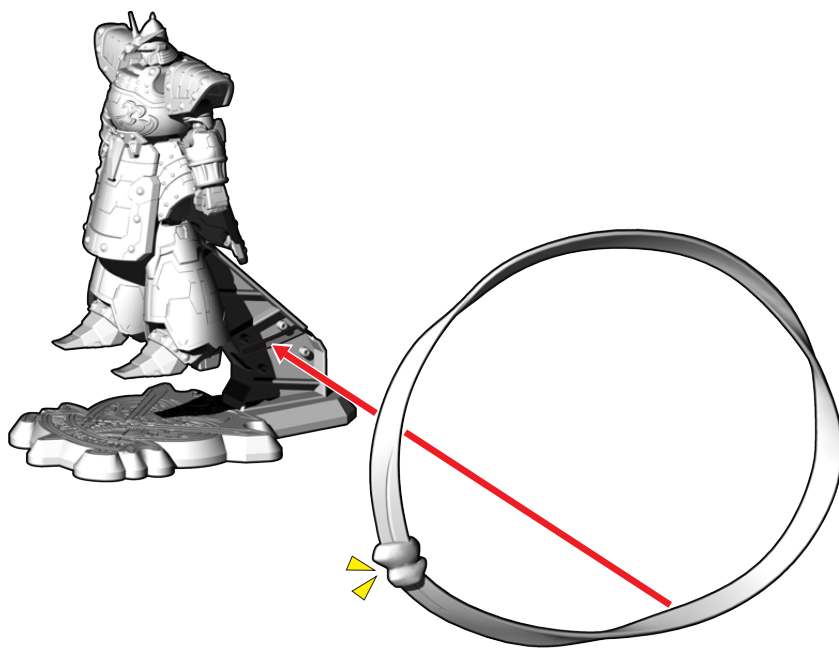

③外した支柱のパーツを再度取り付けてクーロクロスを固定します。

完成図

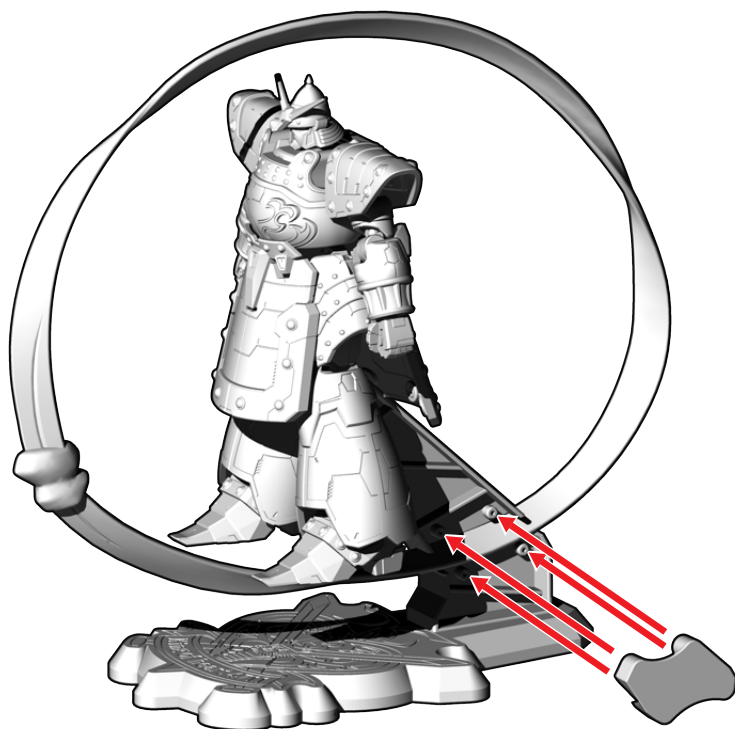

※画像はイメージです。

クーロクロス取り付け方②

①クーロクロスのパーツを手に取り付けます。

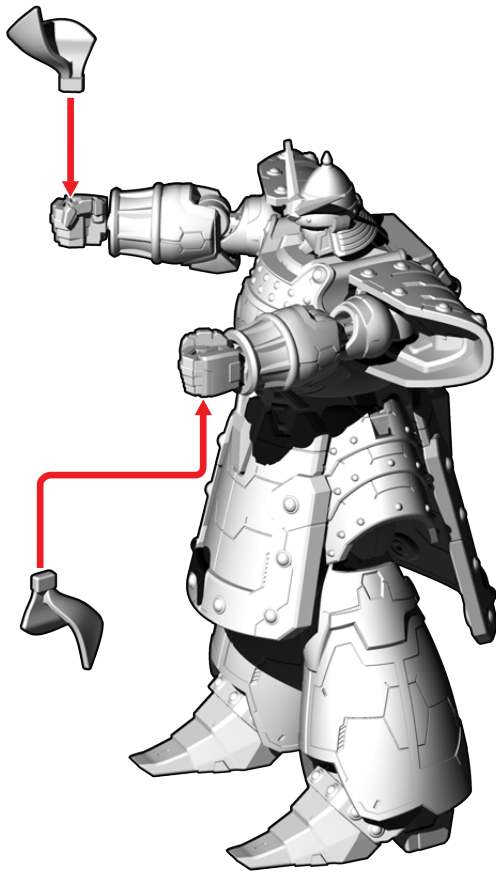

②手首の角度を調整し、クーロクロスを番号の順に取り付けます。

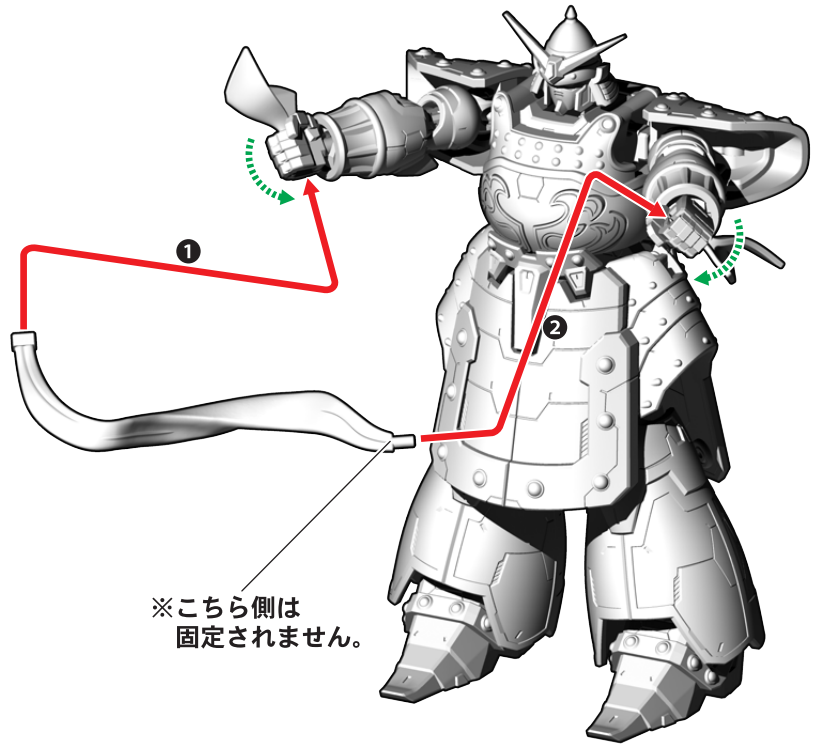

完成図



※画像はイメージです。

クーロンクロス取り付け方③

※クーロンクロス取り付け方②の完成状態から始めます。
クーロンクロスのパーツを付け替えます。

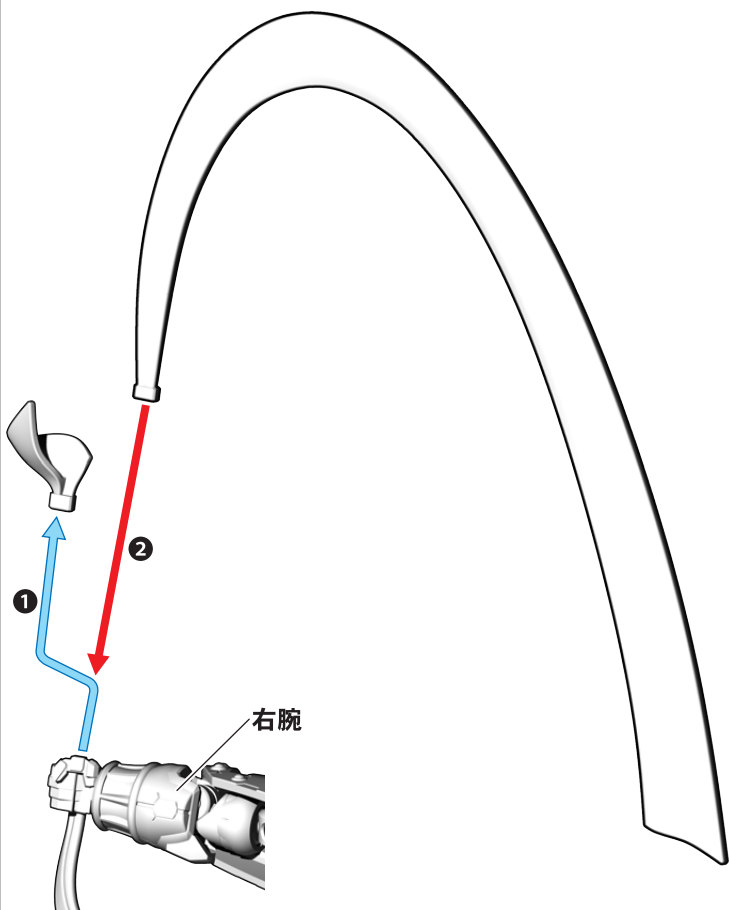

※説明の為、一部パーツを省略してあります。

完成図



※画像はイメージです。

クーロンクロス取り付け方④

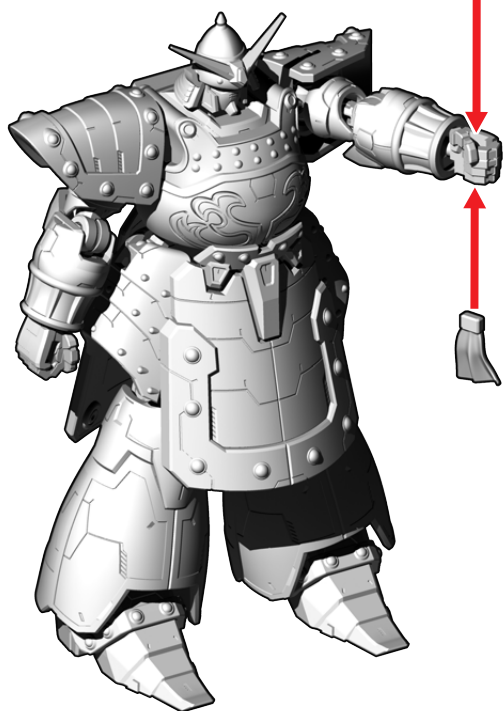

※右手にも同様に持たせることができます。

完成図



※画像はイメージです。

風雲再起への騎乗

記号一覧
Symbol List

← 取り付けます
Attach

← 取り外します
Remove

≡ 動かします
Move

▲ 向きに注意
Note The Direction

※画像と商品とは、多少異なりますので
ご了承ください。

風雲再起への騎乗

別売りの「機動戦士ガンダム GフレームFA 風雲再起」が必要です。※本商品の販売が終了している場合があります。

①腰アーマー前部を付け替えます。

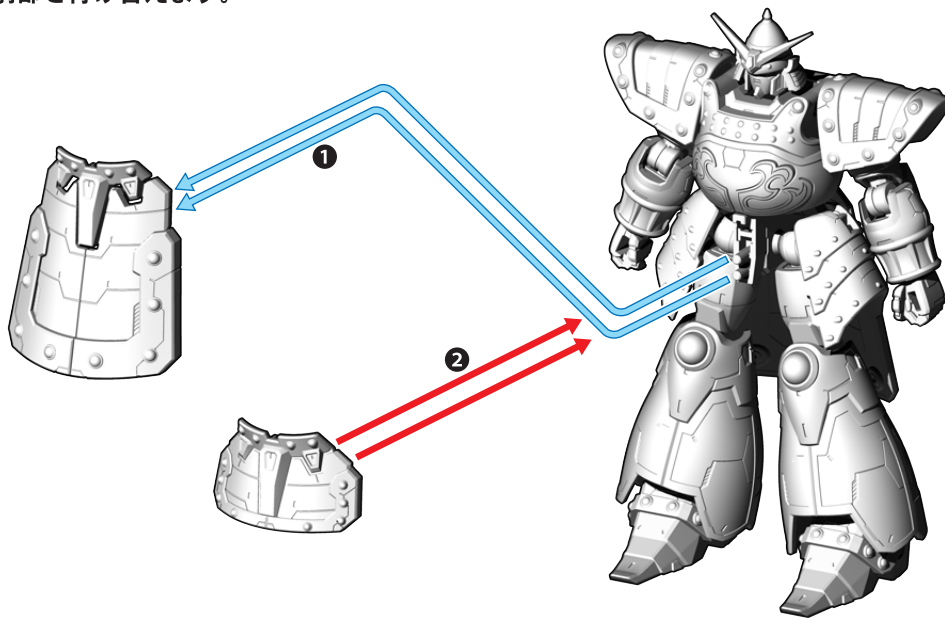

②風雲再起に騎乗させます。

番号の順にジョイントを出してください。

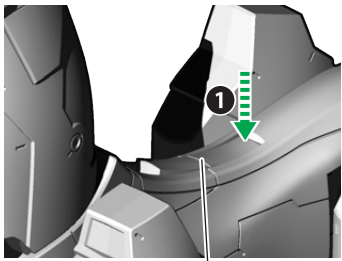

ジョイント

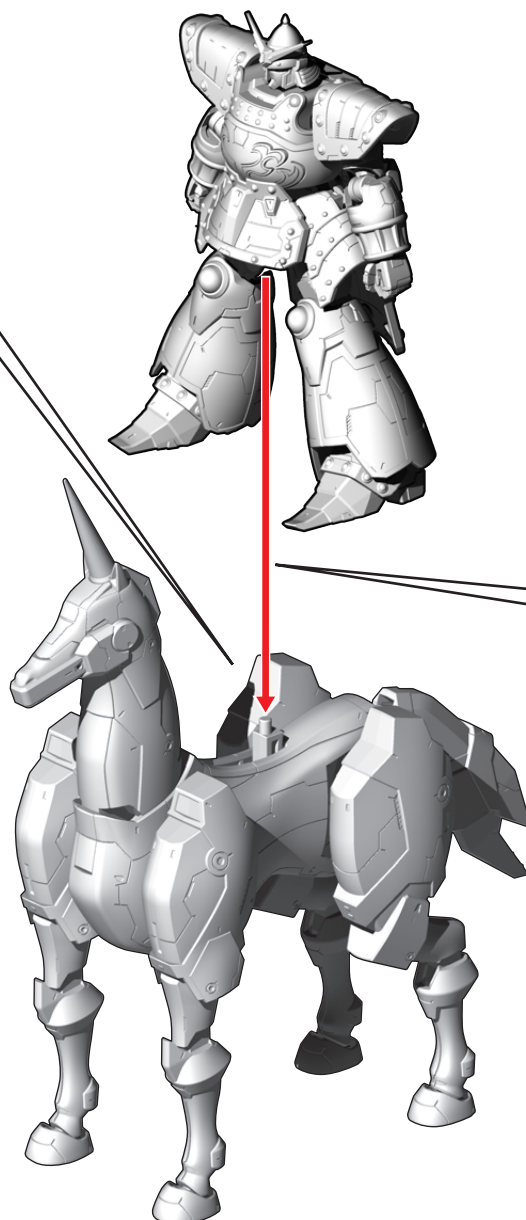
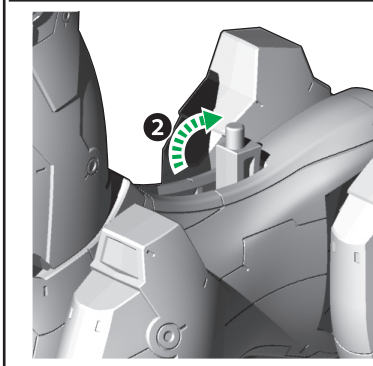

【下から見た図】

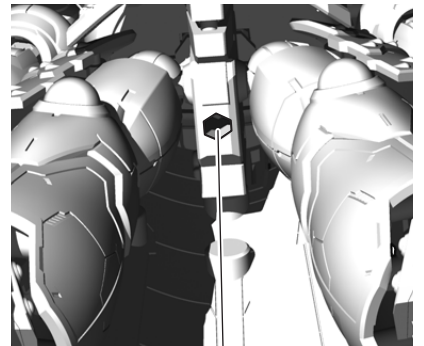

※この穴に取り付けます。

③風雲再起に付属のリード線を差し込みます。

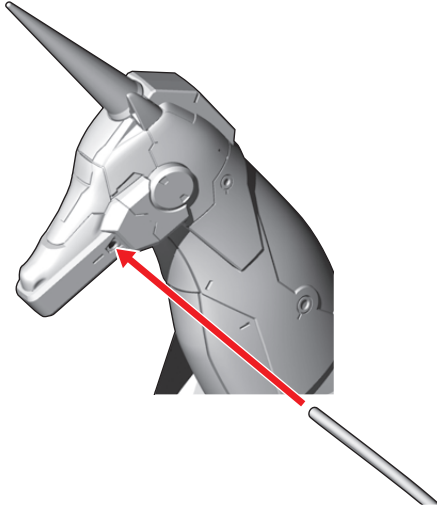

④リード線を両手に通します。

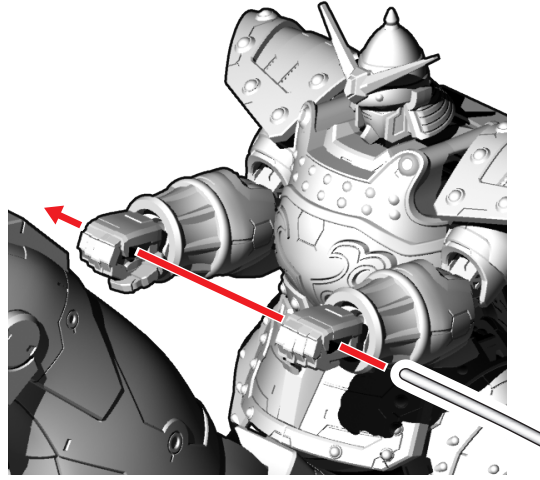

⑤リード線の端を反対側の穴に差し込みます。

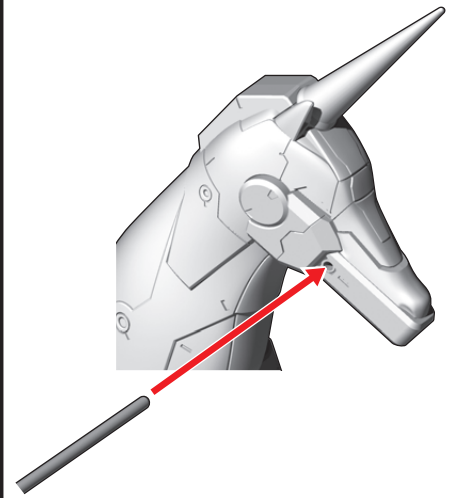

完成図



※画像はイメージです。