

# MOBILE SUIT GUNDAM GFRAME FA

## デュエルブリッツガンダム&ライトニングバスターガンダム

DUEL BLITZ GUNDAM & LIGHTNING BUSTER GUNDAM

### INSTRUCTION MANUAL

#### ZGMF-1027M デュエルブリッツガンダム

- ▶ フレーム [01] の組み立て
- ▶ 可動フレームへのアーマーの装着方法
- ▶ 各種武器の取り付け
- ▶ デュエルガンダムへの換装

#### ZGMF-103HD ライトニングバスターガンダム

- ▶ フレーム [01-E] の組み立て
- ▶ 可動フレームへのアーマーの装着方法
- ▶ 各種武器の取り付け

品目コード：2729121

**⚠ 注意** お買い上げのお客様へ 必ずお読みください。

●本商品の対象年齢は15才以上です。対象年齢未満のお子様には絶対に与えないでください。●小さな部品がありますので、小さなお子様が誤って飲み込まないように注意してください。窒息などの危険があります。●尖った部分や鋭い部分がありますので、取扱や保管場所に注意してください。思わぬケガをするおそれがあります。

〈使用上の注意〉●本商品を樹脂製のソファやシート、タイルなどの上に置かないでください。長時間接触していると色が移る場合があります。●本商品は精密に作られています。無理な力を加えたり、落としたりすると破損するおそれがあります。

●パーツはきれいに切り取り、切り取ったあとのクズは捨ててください。

## フレーム[01]の組み立て

※アーマーを本体や無可動ハンガーから全て取り外してから始めてください。

記号一覧  
Symbol List

← 取り付けます  
Attach

⇐ 取り外します  
Remove

⇨ 動かします  
Move

⚠ 向きに注意  
Note The Direction

※画像と商品とは、多少異なりますので  
ご了承ください。

### 1. 胴体フレームの組み立て

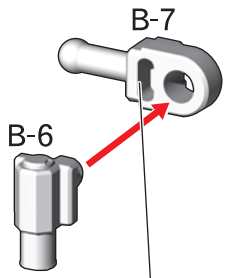

穴が開いている方を前にします。

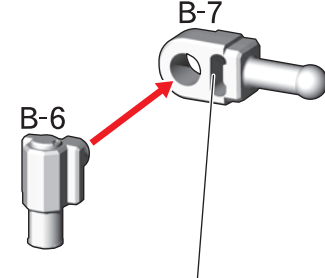

穴が開いている方を前にします。

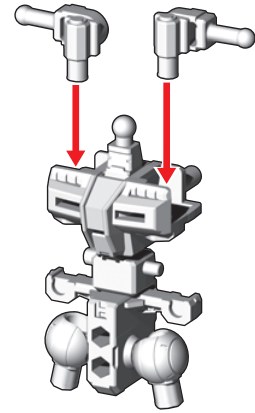

### 2. 腕フレームの組み立て

※2つ作ります。

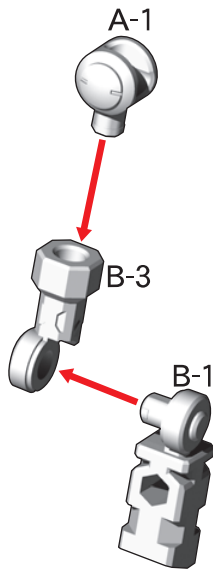

### 3. 脚フレームの組み立て

※2つ作ります。

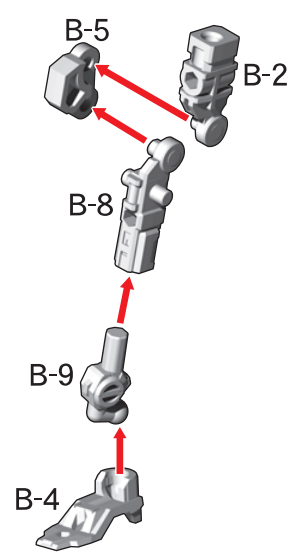

### フレームの完成

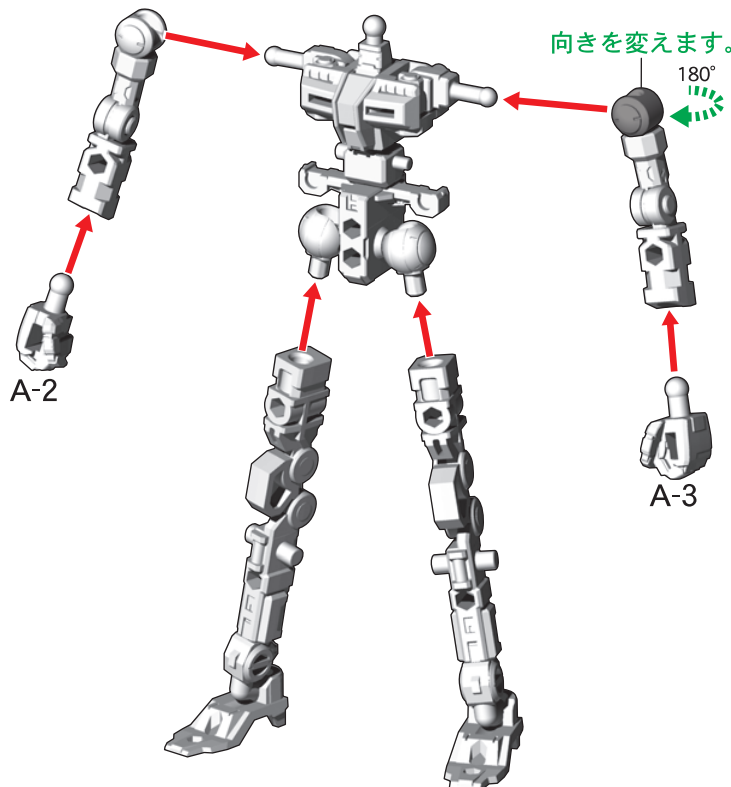

# 可動フレームへのアーマーの装着方法

記号一覧  
Symbol List

← 取り付けます  
Attach

← 取り外します  
Remove

≡ 動かします  
Move

▲ 向きに注意  
Note The Direction

※画像と商品とは、多少異なりますので  
ご了承ください。

①フレームの腕パーツ・足パーツを外します。

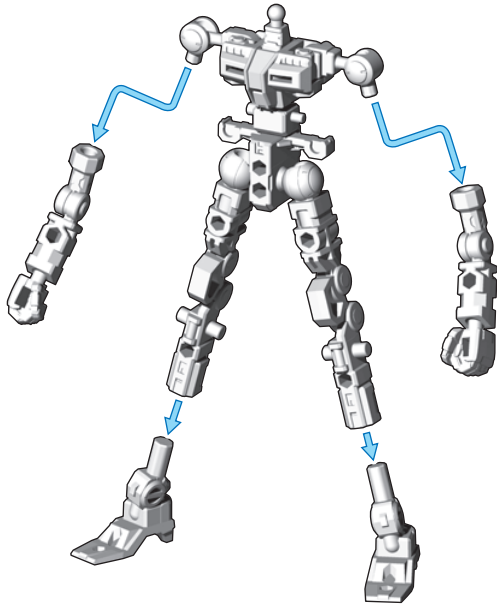

②腹部アーマー・腿アーマーを取り付けます。

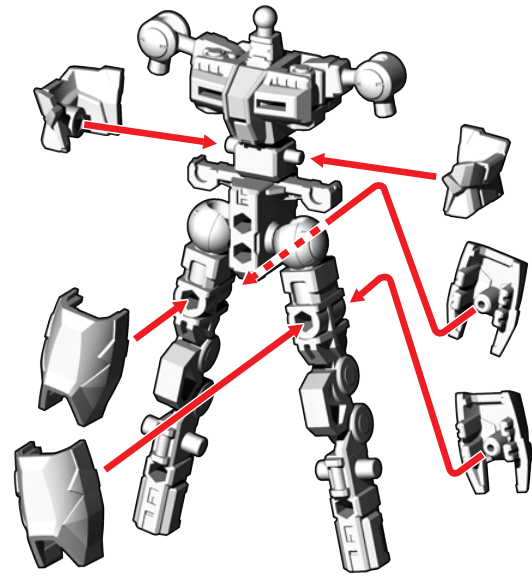

③腰サイドアーマー・脚アーマーを番号の順に取り付けます。

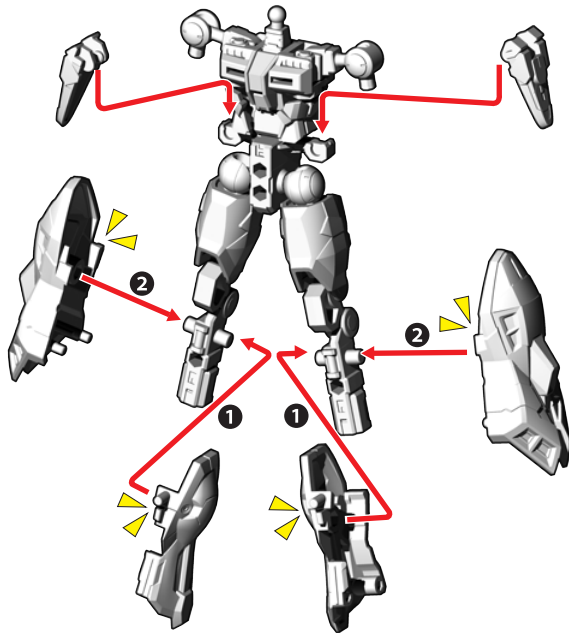

④脛アーマーを取り付けます。

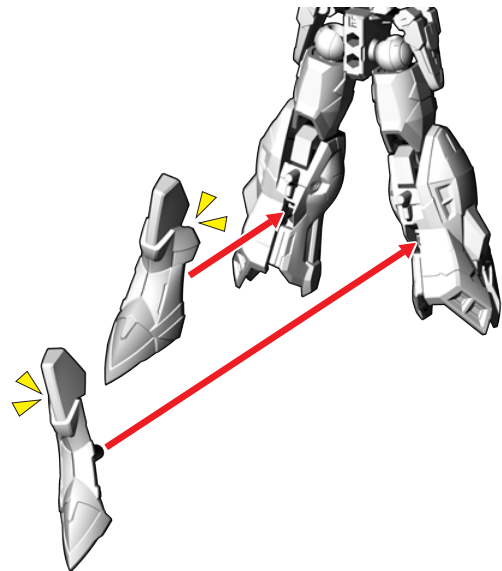

⑤胴体アーマー・腰アーマーを番号の順に取り付けます。

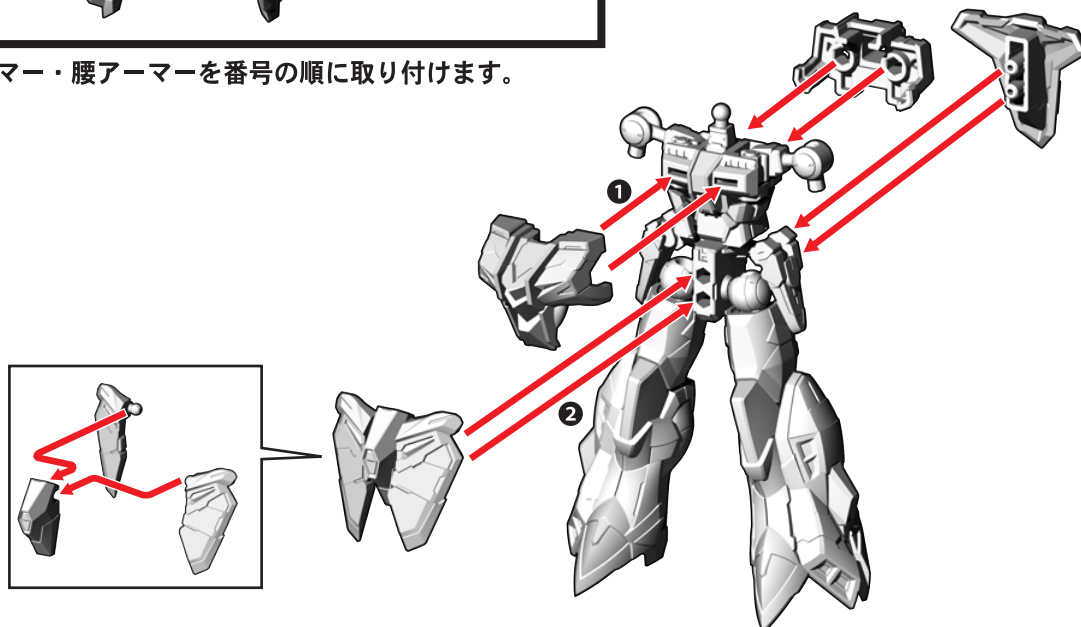

記号一覧  
Symbol List

← 取り付けます  
Attach

⇐ 取り外します  
Remove

⇨ 動かします  
Move

△ 向きに注意  
Note The Direction

※画像と商品とは、多少異なりますので  
ご了承ください。

⑥腕パーツにアーマーを取り付けます。

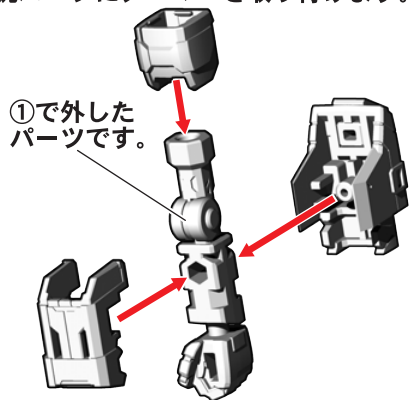

※反対側も同様に取り付けます。  
※左右のパーツで形状が異なります。

⑦腕パーツにパーツを取り付けます。

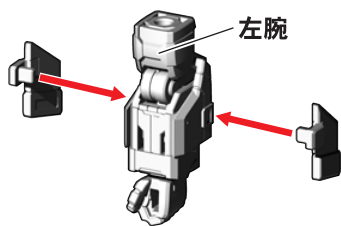

【後ろから見た図】

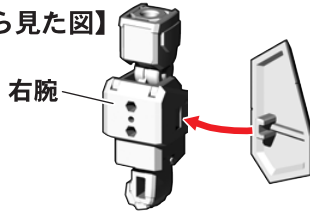

⑧足アーマーを番号の順に足パーツに取り付けます。

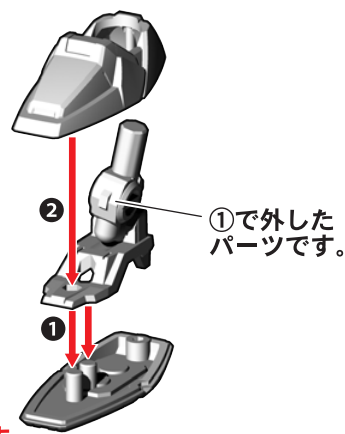

※2つ作ります。

⑨各パーツを番号の順に取り付けます。

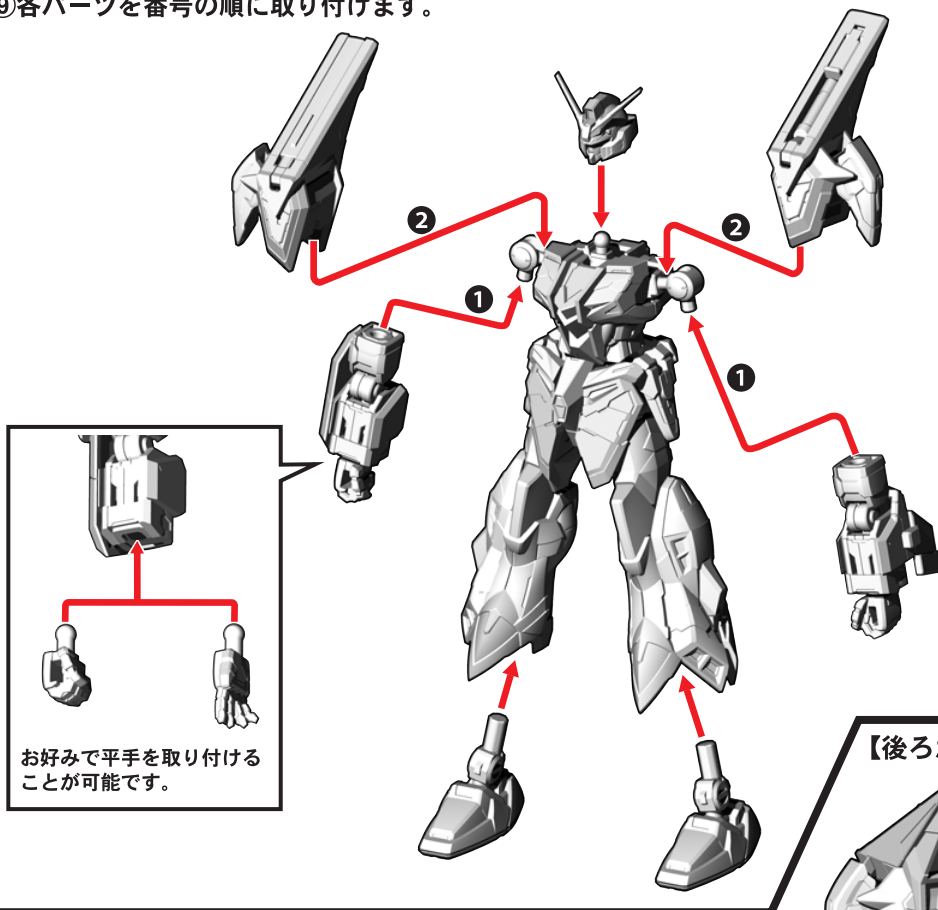

【後ろから見た図】

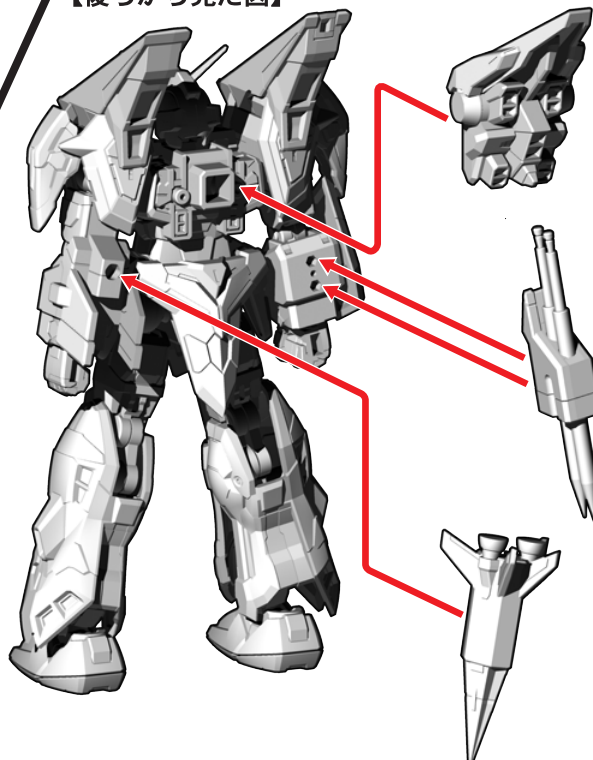

⑩バックパック・武器を取り付けて完成です。

# 各種武器の取り付け

記号一覧  
Symbol List

← 取り付けます  
Attach

← 取り外します  
Remove

◀ 動かします  
Move

▲ 向きに注意  
Note The Direction

※画像と商品とは、多少異なりますので  
ご了承ください。

## 武器の取り付け方

ビームライフル、ビームサーベル、ランサーダートIIを持たせることができます。

ランサーダートIIを取り外します。

【横から見た図】

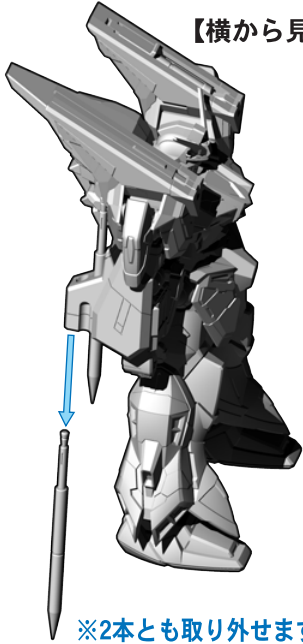

※2本とも取り外せます。

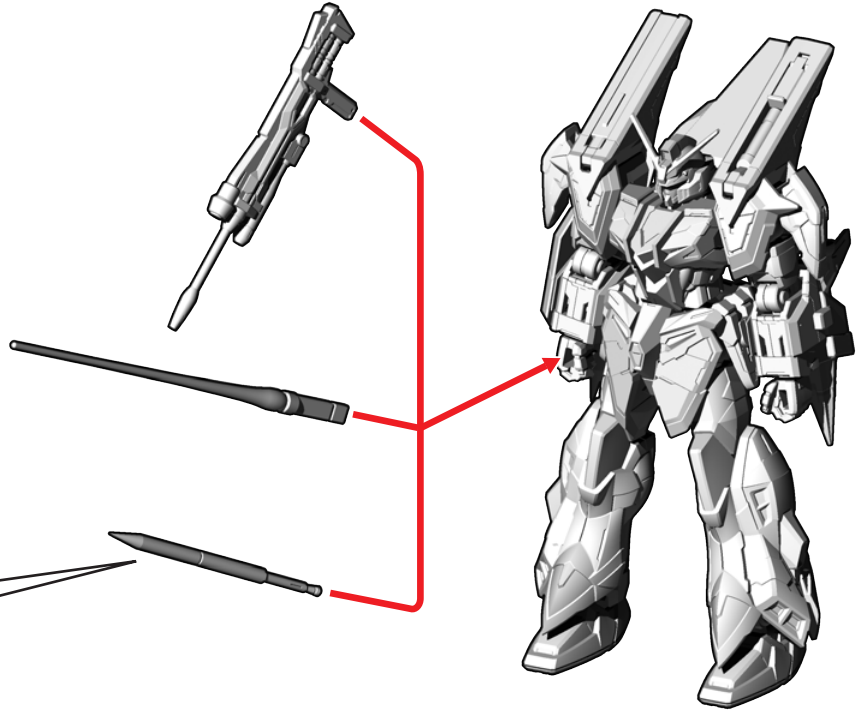

## 武装の展開

左肩のミサイルポッド、ビームサーベルグリップを展開できます。

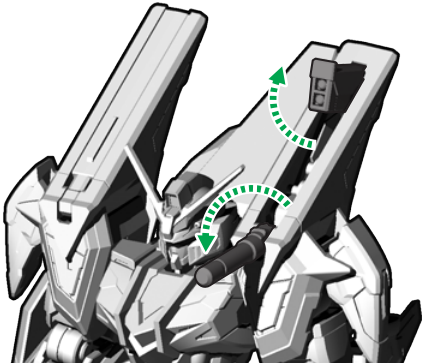

右肩のビーム砲を展開できます。

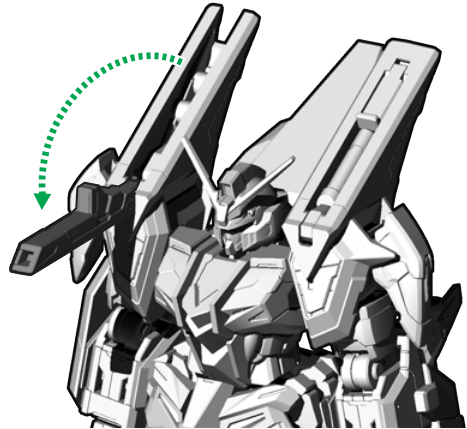

## ビーム砲の持たせ方

①右肩のビーム砲を外します。

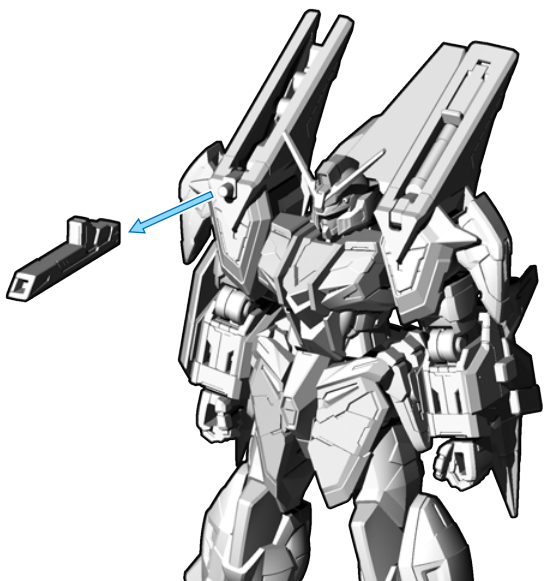

②付属の手持ち用のビーム砲を持たせることができます。

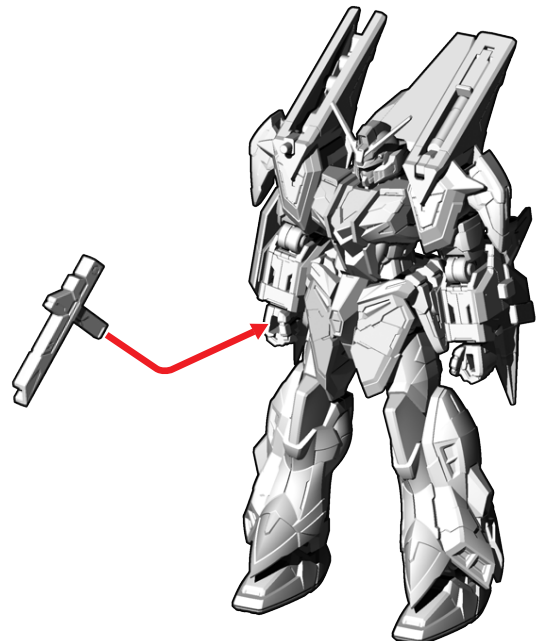

ピアサーロック グレイプニールIIの展開

①ピアサーロック グレイプニールIIを外します。

【後ろから見た図】

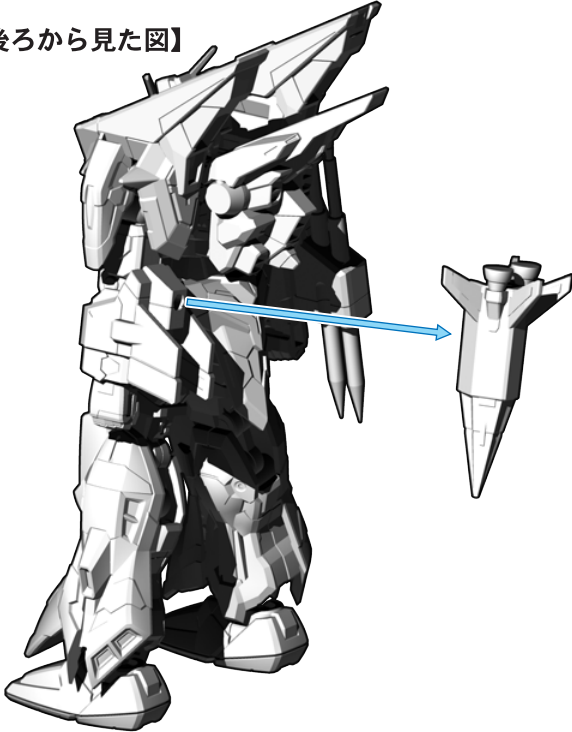

②クローパーツを差し替えます。

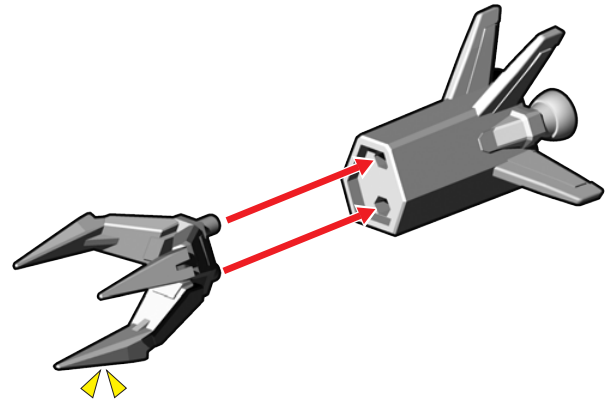
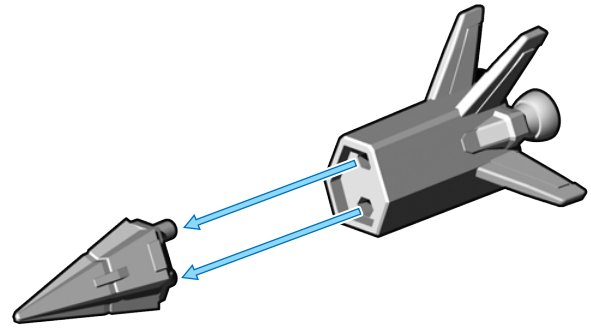

③リード線を左前腕後ろ側に取り付けます。

【後ろから見た図】

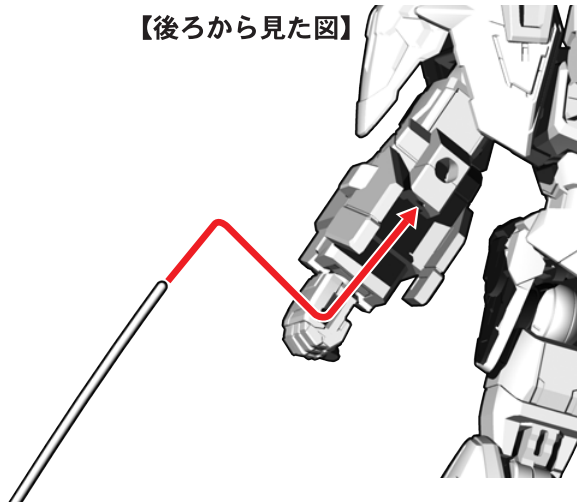

④リード線の反対側をピアサーロック グレイプニールIIへ取り付けます。

【後ろから見た図】

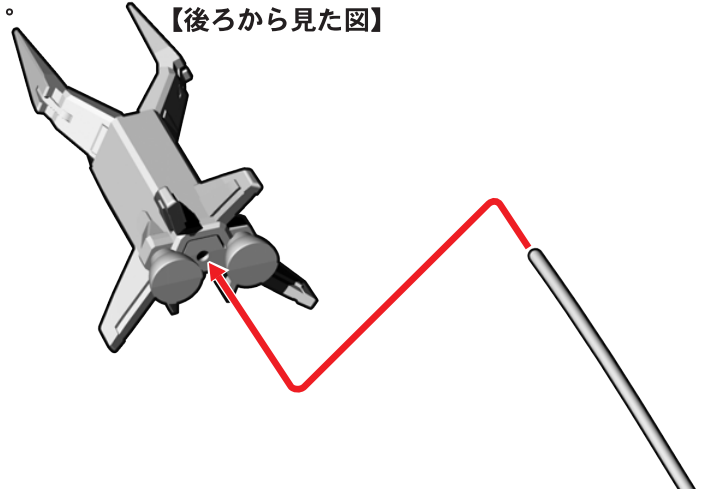

完成図



※画像はイメージです。

支柱の取り付け方

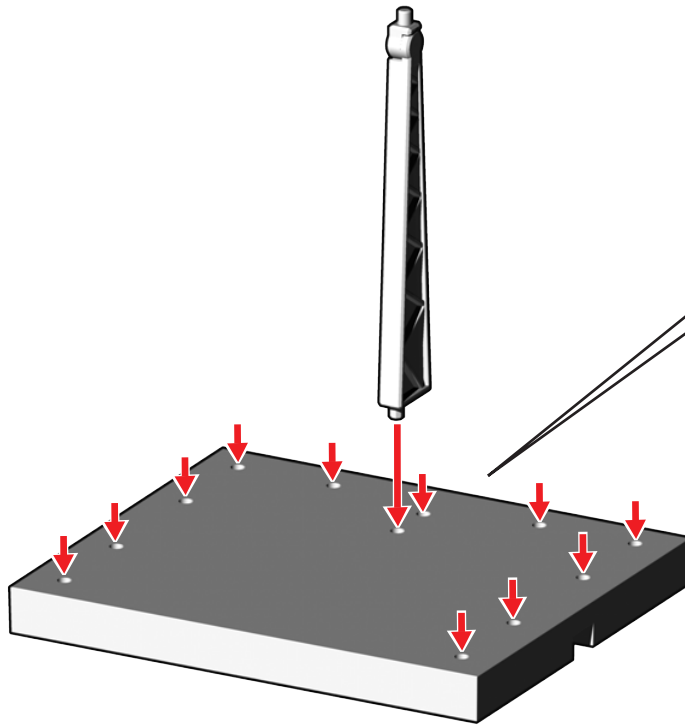

【上から見た図】



※この台座に取り付けます。  
※画像はイメージです。

※お好みの穴に支柱パーツを取り付け可能です。

台座への取り付け方

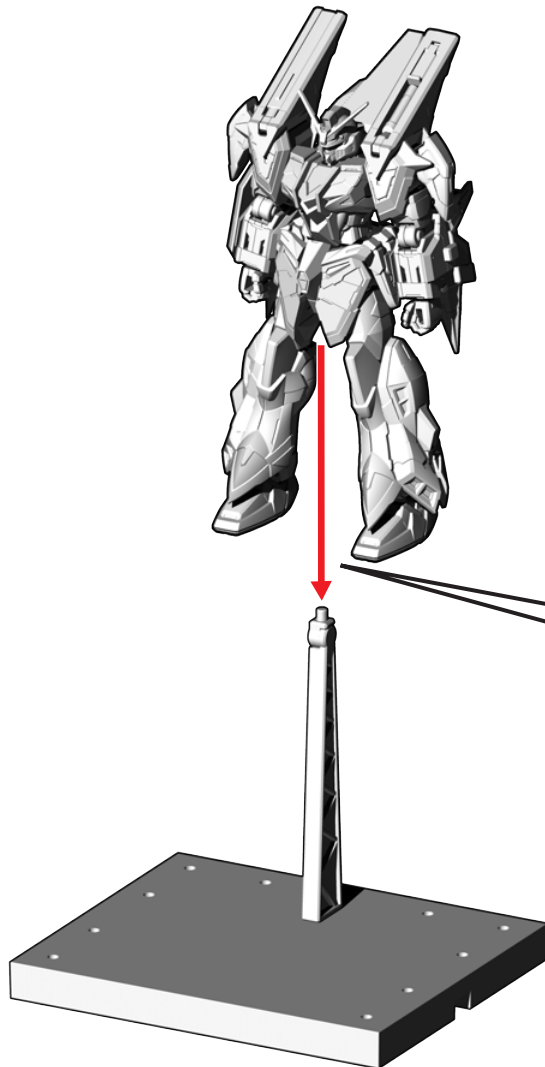

【下から見た図】

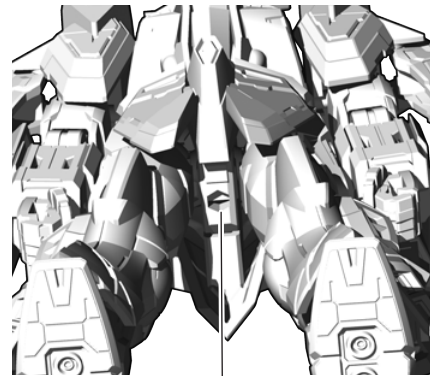

※この穴に取り付けます。

# デュエルガンダムへの換装

記号一覧  
Symbol List



取り付けます  
Attach



取り外します  
Remove



動かします  
Move



向きに注意  
Note The Direction

※画像と商品とは、多少異なりますので  
ご了承ください。

## デュエルガンダムへの組み替え方 ※デュエルブリッツガンダムの完成状態から始めます。

①肩アーマー・腕・脛アーマーを取り外します。

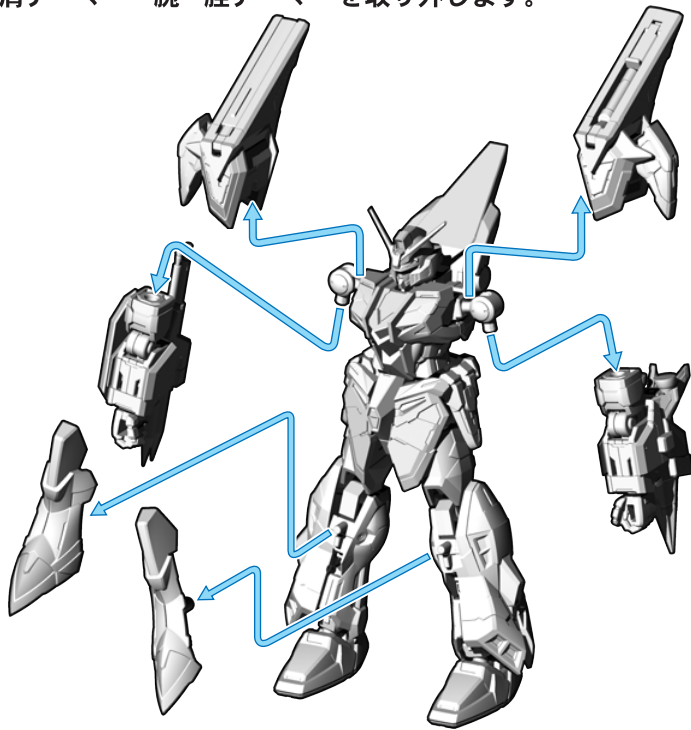

②腕から前腕アーマーを取り外します。

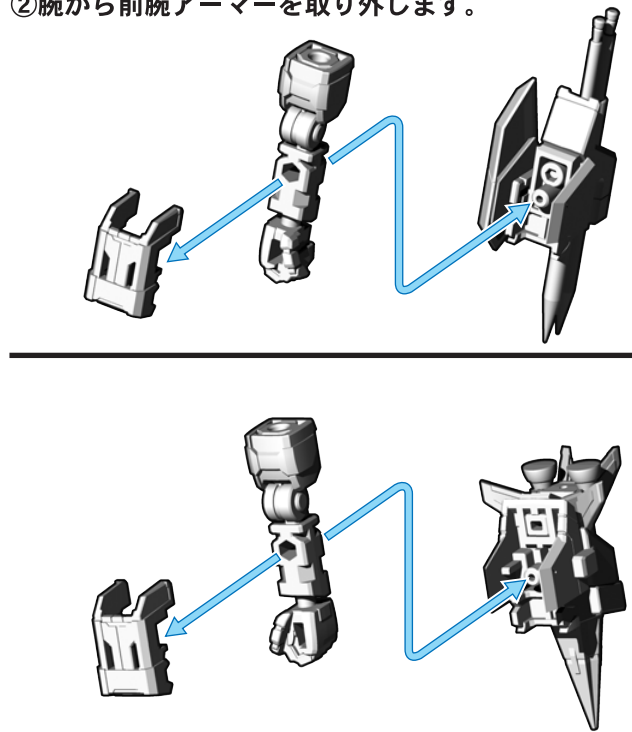

③胴体アーマー前側・バックパック・腰アーマーを番号の順に取り外します。

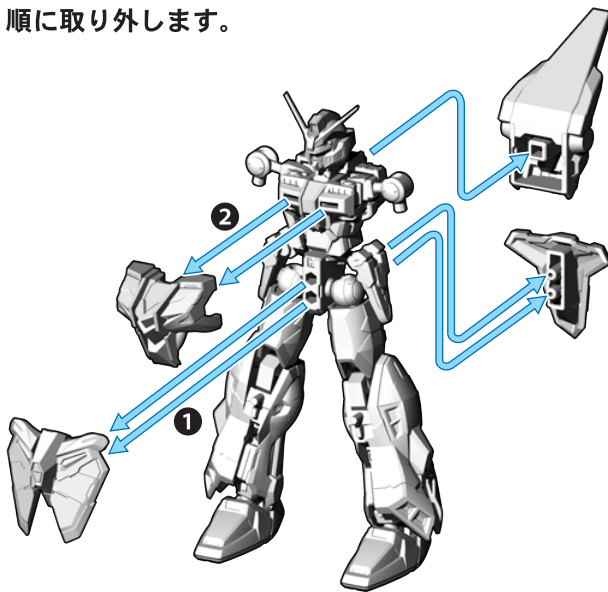

④脚アーマー外側を取り外します。

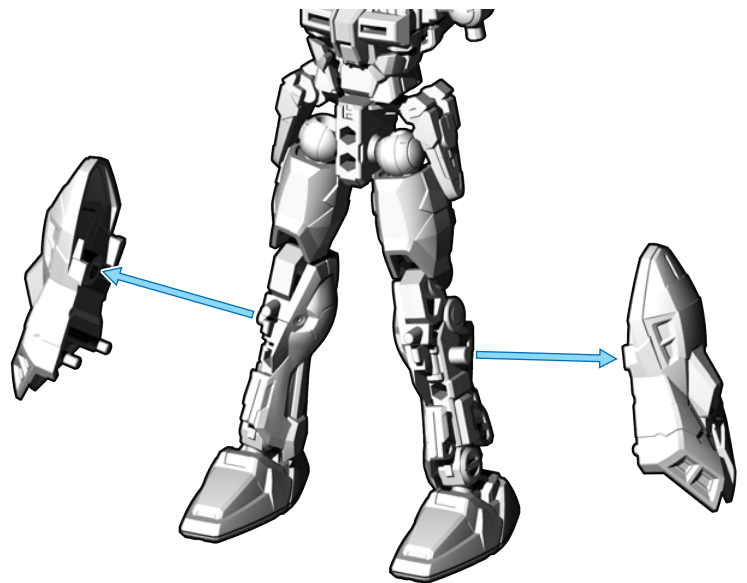

⑤デュエルガンダムの胴体アーマー前側・腰アーマーを取り付けます。

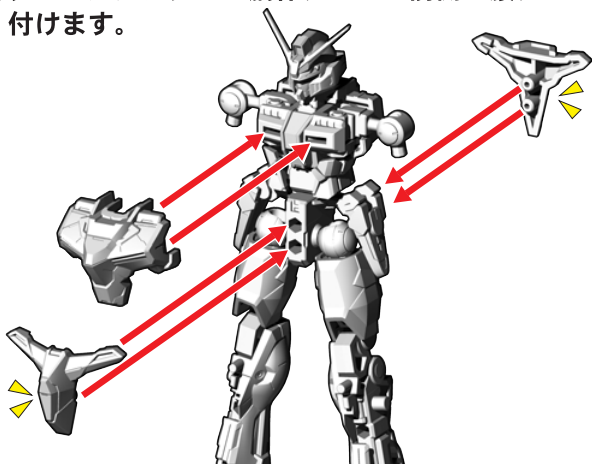

⑥脚アーマー 外側・膝アーマーを番号の順に取り付けます。

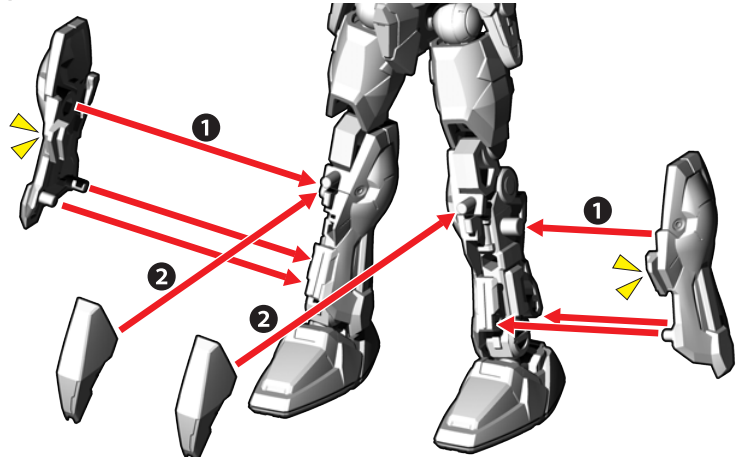



記号一覧  
Symbol List

← 取り付けます  
Attach

⇐ 取り外します  
Remove

⇨ 動かします  
Move

▲ 向きに注意  
Note The Direction

※画像と商品とは、多少異なりますので  
ご了承ください。

⑦腕パーツに腕アーマーを取り付けます。

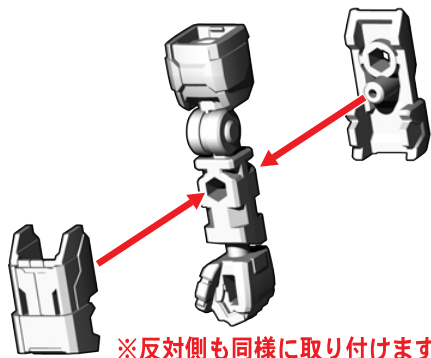

※反対側も同様に取り付けます。

⑧肩アーマーを番号の順に分解します。

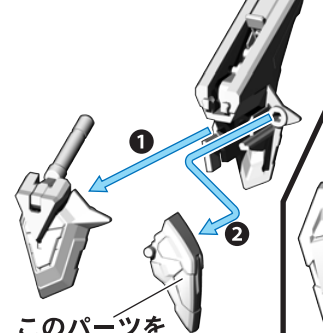

このパーツを組み替えます。※反対側も同様に分解します。

⑨肩アーマーを分解します。

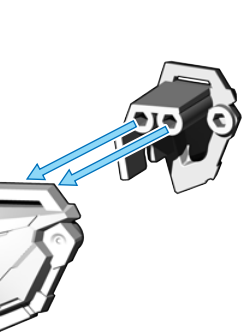

⑩肩アーマーを番号の順に組み替えます。

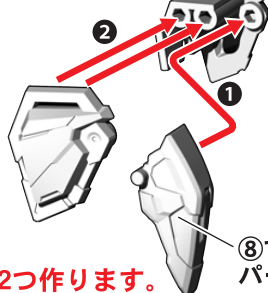

※2つ作ります。⑧で外したパーツです。

⑪バックパックのパーツが外れていた場合は図のように組み立ててください。

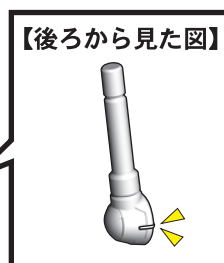
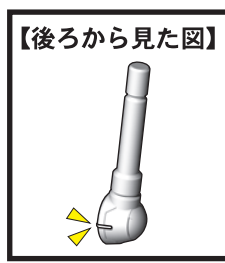

⑫各パーツを番号の順に取り付けて完成です。

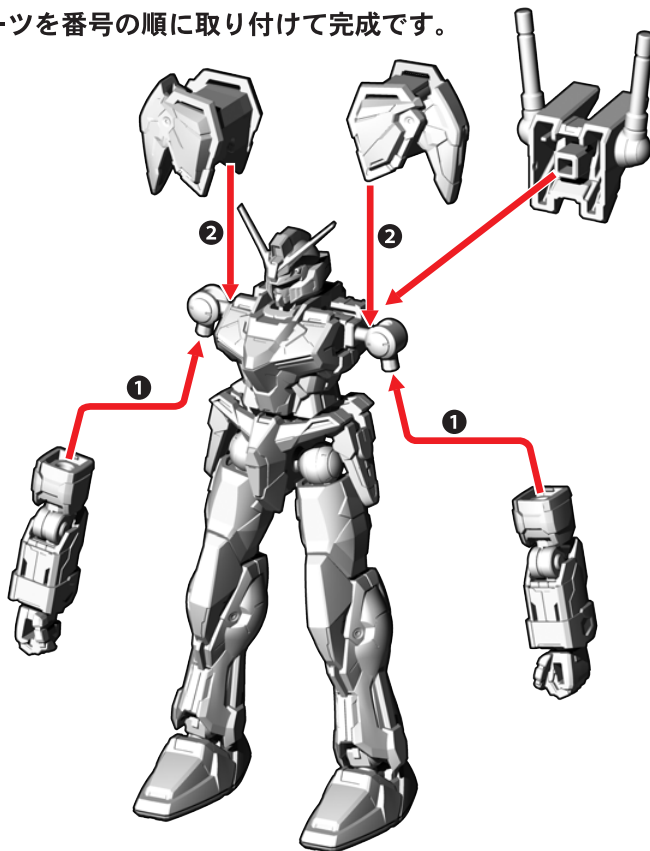

武器の取り付け方

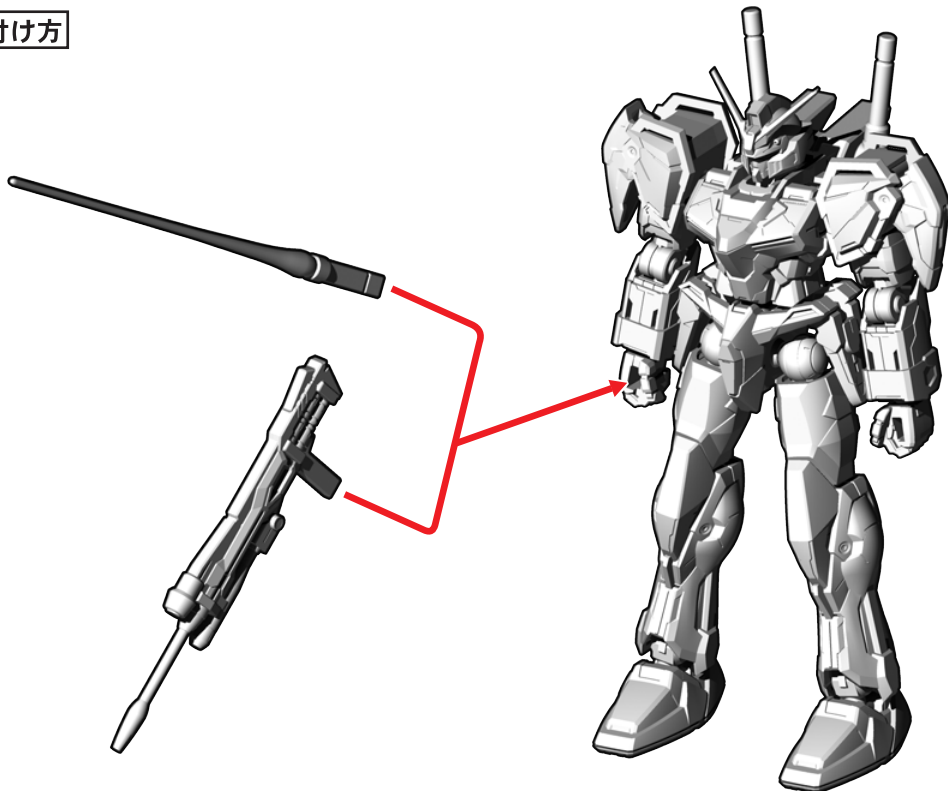

フレーム[01-E]の組み立て ※アーマーを本体や無可動ハンガーから全て取り外してから始めてください。

記号一覧  
Symbol List

← 取り付けます  
Attach

⇐ 取り外します  
Remove

⇨ 動かします  
Move

△ 向きに注意  
Note The Direction

※画像と商品とは、多少異なりますので  
ご了承ください。

1. 胴体フレームの組み立て

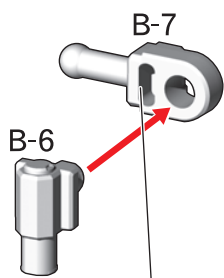

穴が開いている方を前にします。

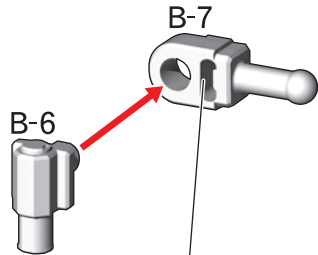

穴が開いている方を前にします。

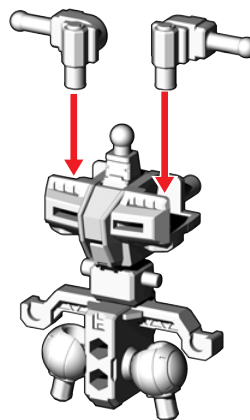

2. 腕フレームの組み立て

※2つ作ります。

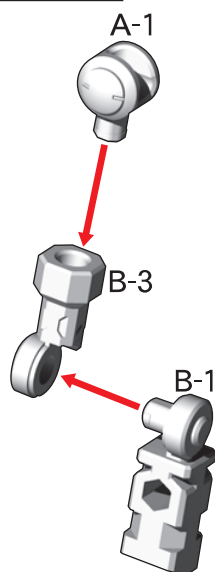

3. 脚フレームの組み立て

※2つ作ります。

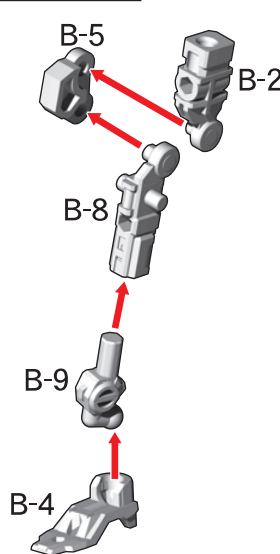

フレームの完成

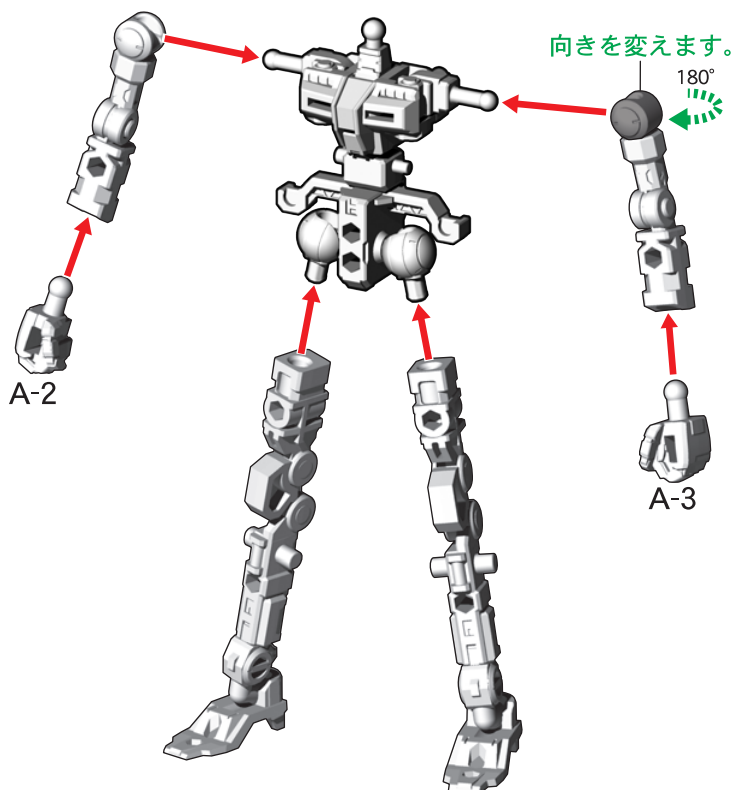

# 可動フレームへのアーマーの装着方法

記号一覧  
Symbol List

← 取り付けます  
Attach

← 取り外します  
Remove

◀ 動かします  
Move

▲ 向きに注意  
Note The Direction

※画像と商品とは、多少異なりますので  
ご了承ください。

①フレームの腕パーツ・足パーツを外します。

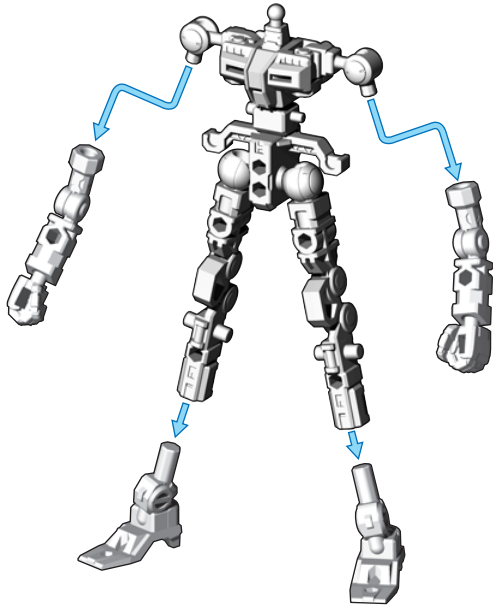

②腹部アーマー・腿アーマーを取り付けます。

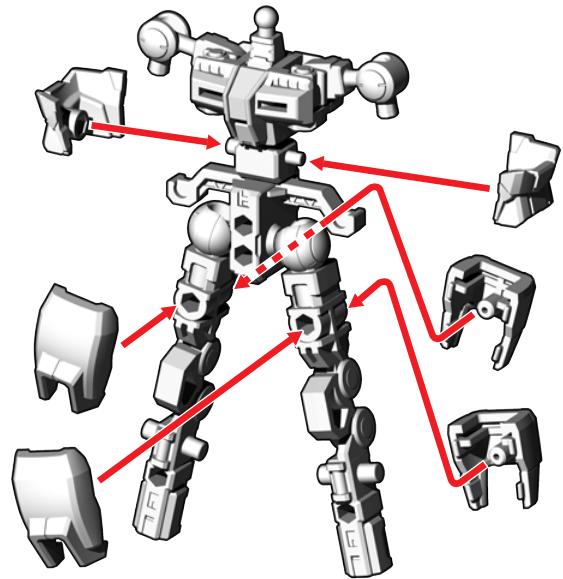

③腰サイドアーマー・脚アーマーを番号の順に取り付けます。

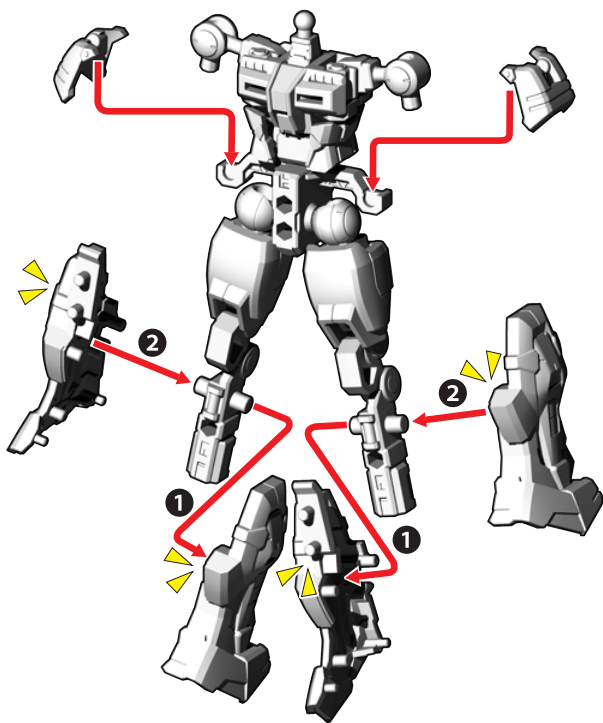

④胴体アーマー・バックパックを取り付けます。

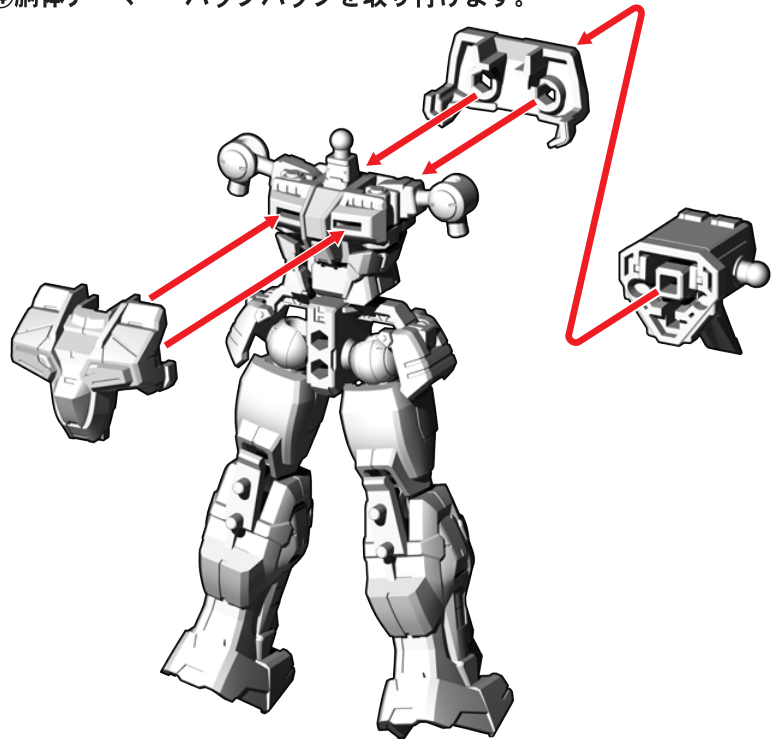

⑤腰アーマーを取り付けます。

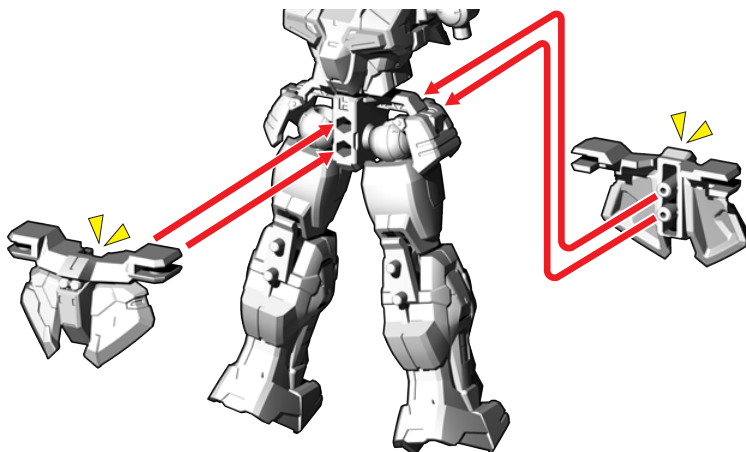

⑥膝アーマー・ビームガンを取り付けます。

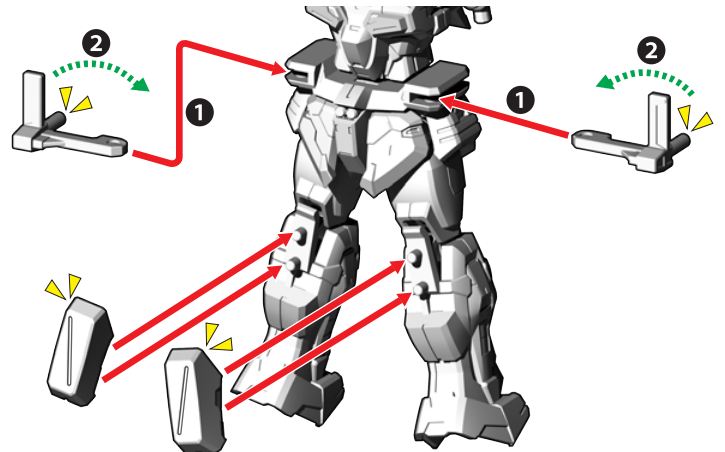

⑦腕パーツにアーマーを取り付けます。

①で外したパーツです。

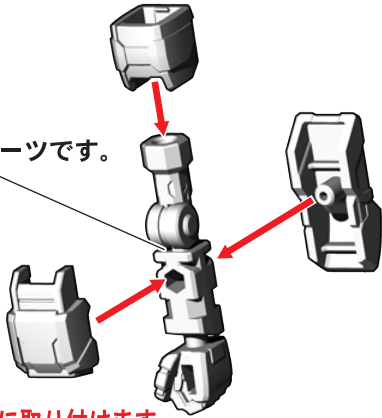

※反対側も同様に取り付けます。

⑧足アーマーを番号の順に足パーツに取り付けます。

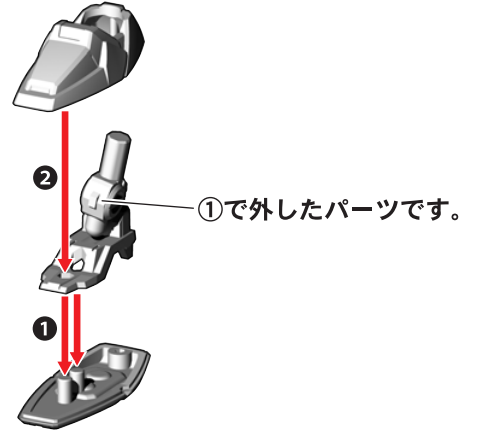

※2つ作ります。

⑨バックパックにアームパーツを取り付けます。

【後ろから見た図】

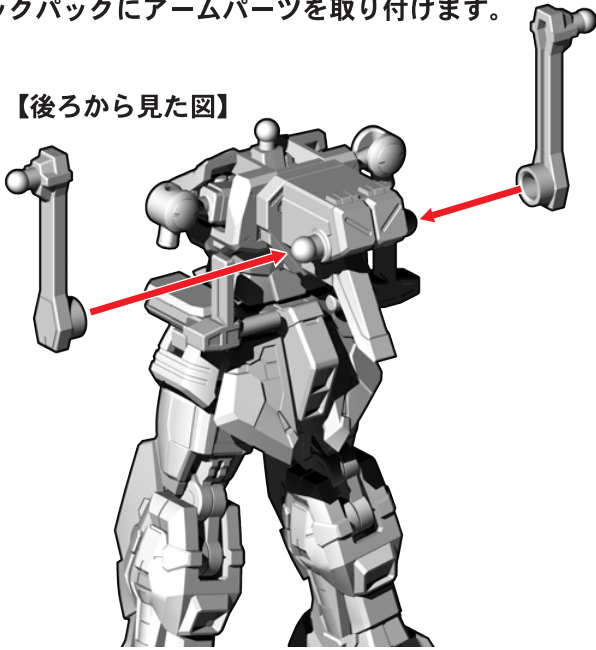

⑩バックパックに大型キャノンを取り付けます。

【後ろから見た図】

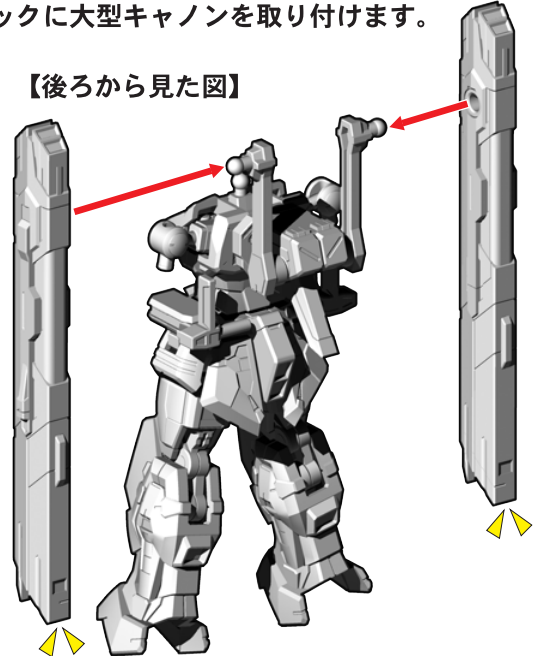

⑪各パーツを番号の順に取り付けて完成です。

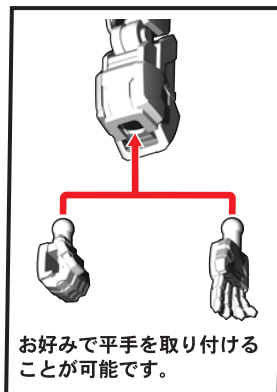

お好みで平手を取り付ける  
ことが可能です。

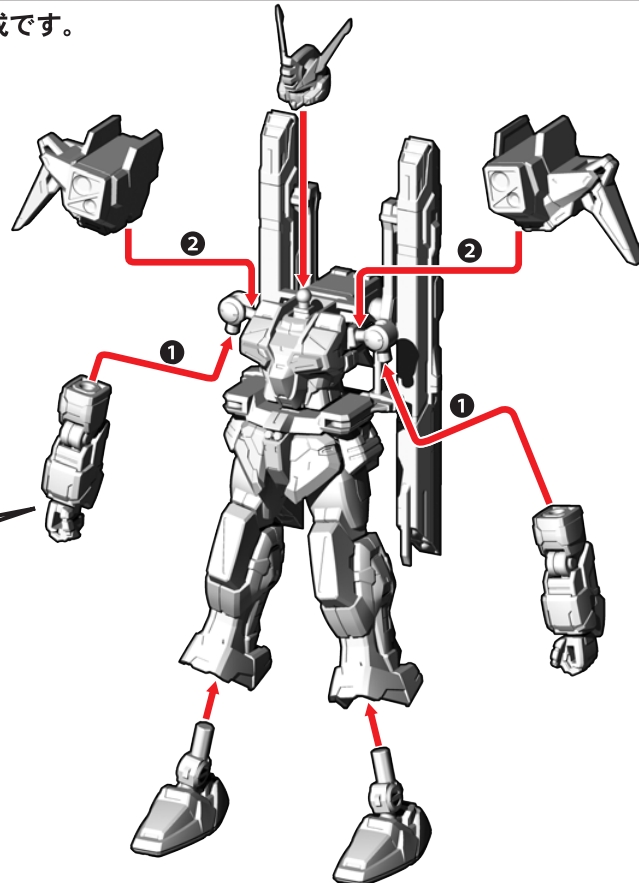

# 各種武器の取り付け

記号一覧  
Symbol List

← 取り付けます  
Attach

← 取り外します  
Remove

≡ 動かします  
Move

▲ 向きに注意  
Note The Direction

※画像と商品とは、多少異なりますので  
ご了承ください。

## ビームガンの展開

①腕を広げて腰のビームガンを前に出します。

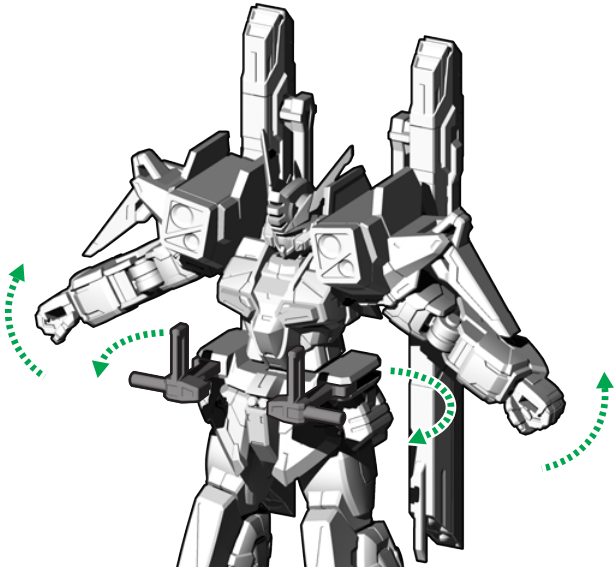

②ビームガンを外します。

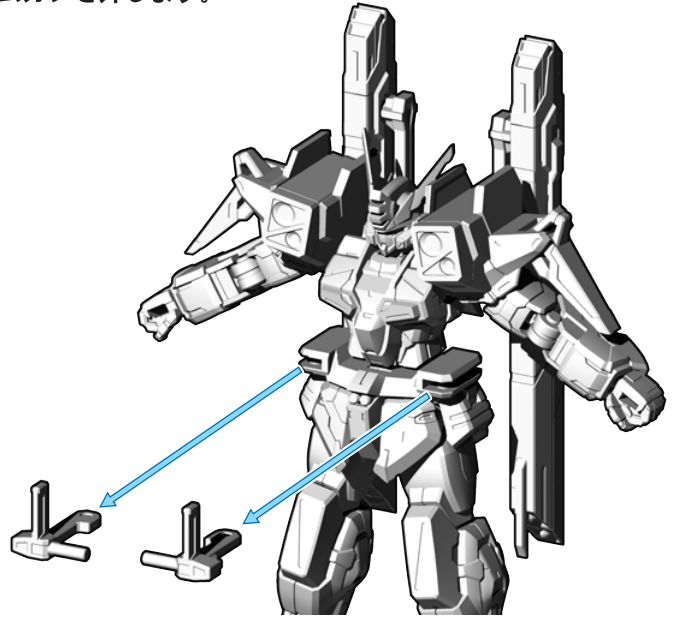

③付属の展開状態のビームガンを取り付けます。

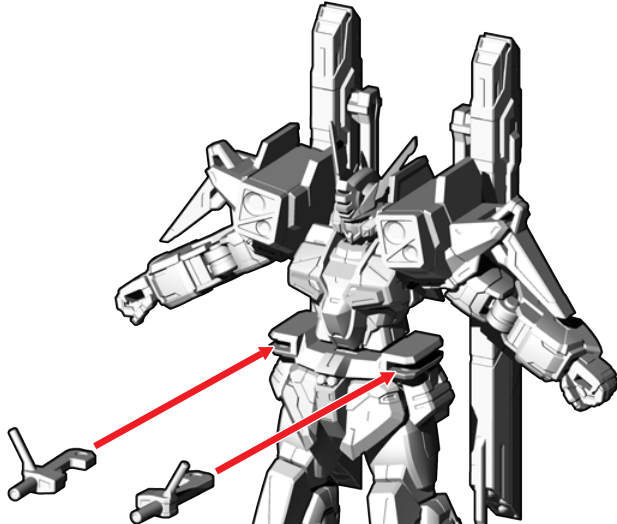

④展開状態のビームガンを手にしたせます。

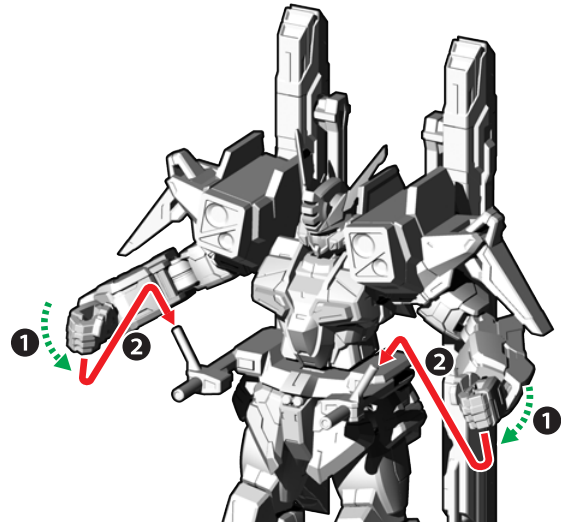

## 大型キャノンの展開

①バックパックを取り外します。

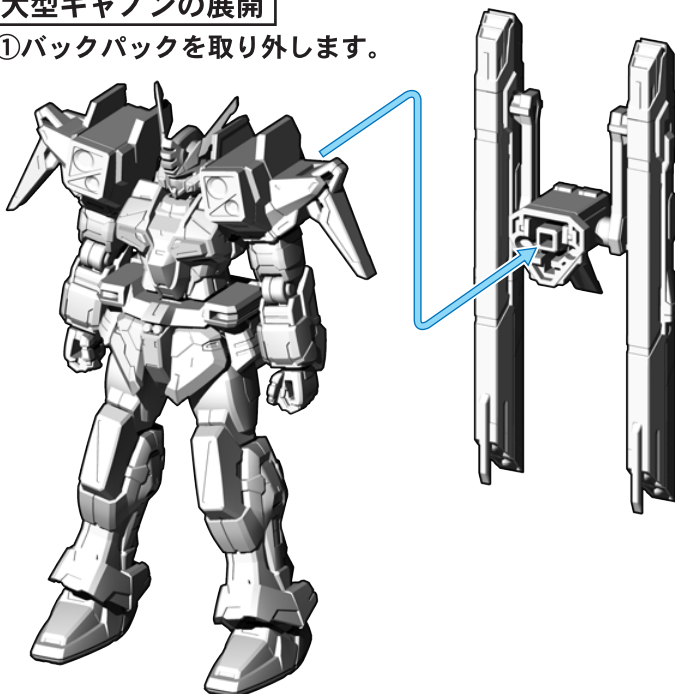

②大型キャノンを図のように回転させます。

【横から見た図】

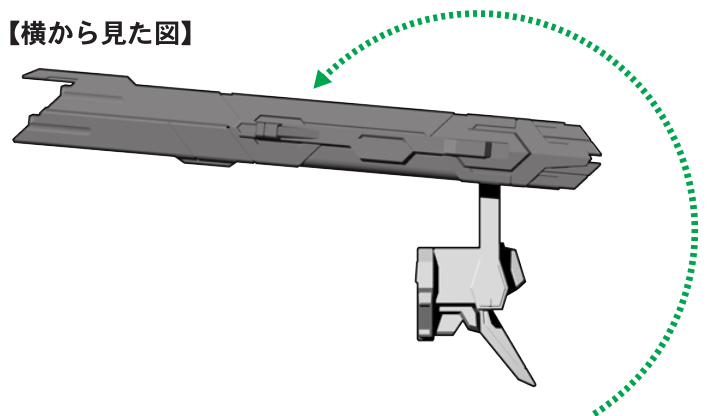

③本体へ取り付けます。

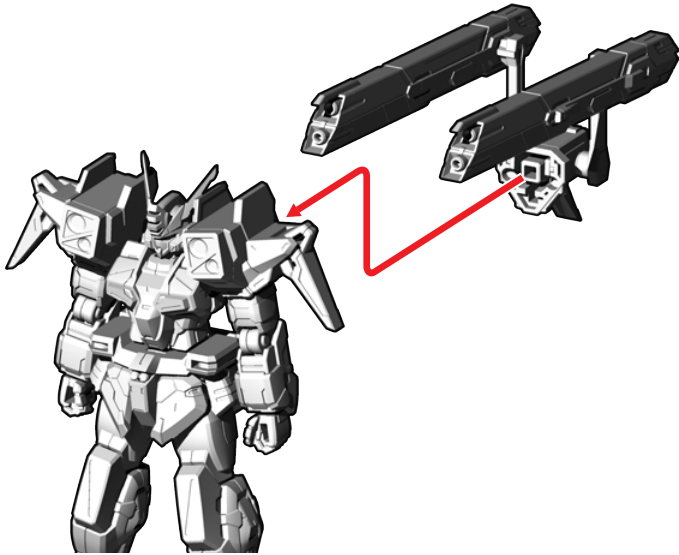

④砲身を外します。

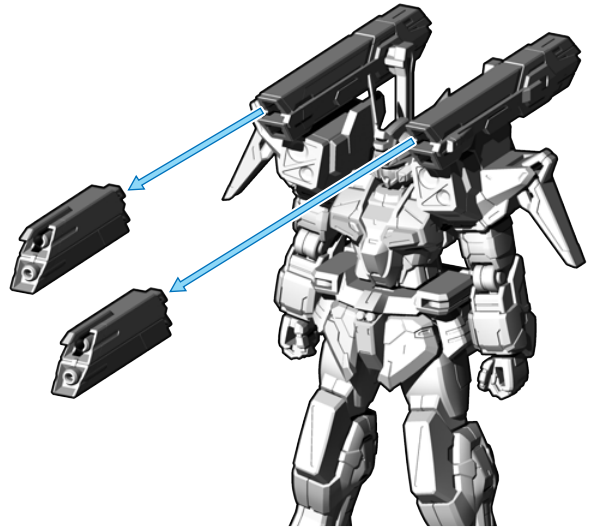

⑤付属の砲身に差し替えます。

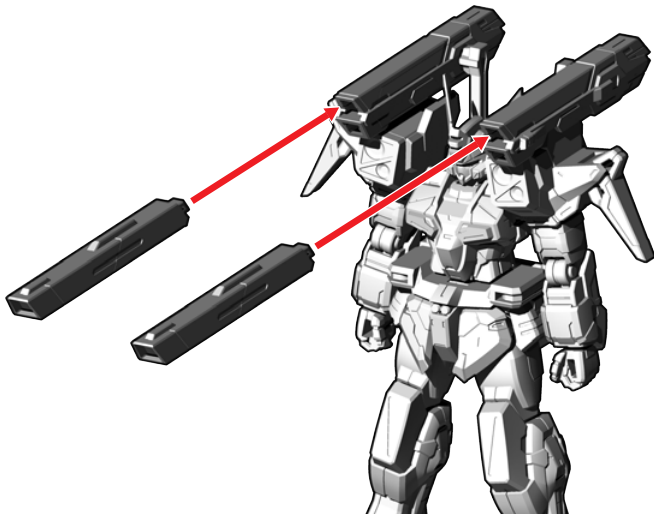

完成図



※画像はイメージです。

アーム・大型キャノンを番号の順に回転させて前に向けることもできます。

【横から見た図】

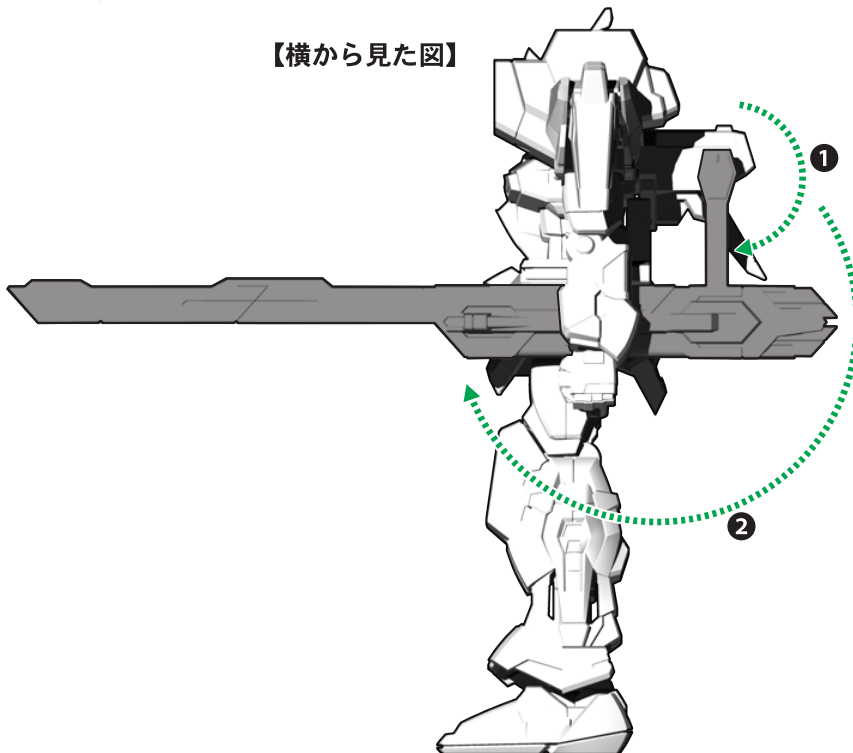

### ミサイルハッチの展開

ミサイルハッチを展開することができます。

【後ろから見た図】

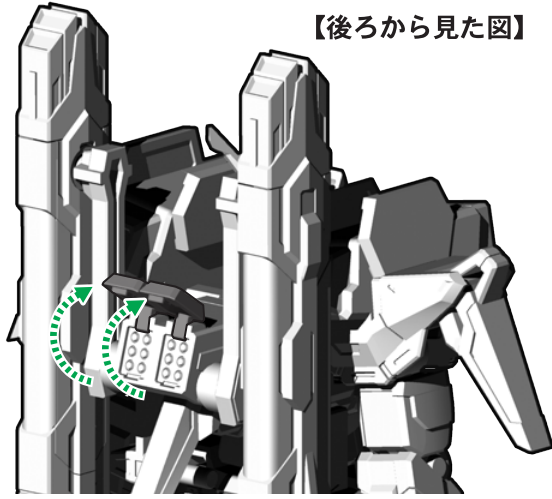

### 完成図



※画像はイメージです。

### 支柱の取り付け方

【上から見た図】



※この台座に取り付けます。  
※画像はイメージです。

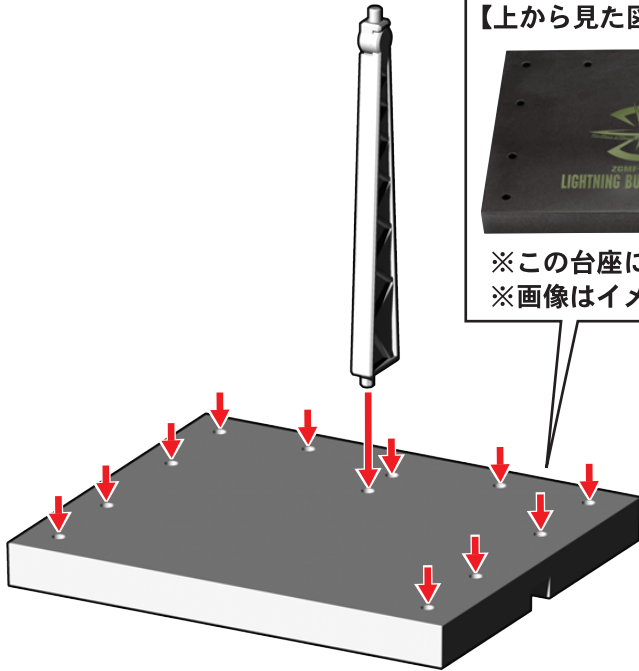

※お好みの穴に支柱パーツを取り付け可能です。

### 台座への取り付け方

【下から見た図】

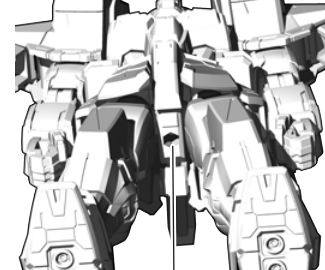

※この穴に取り付けます。

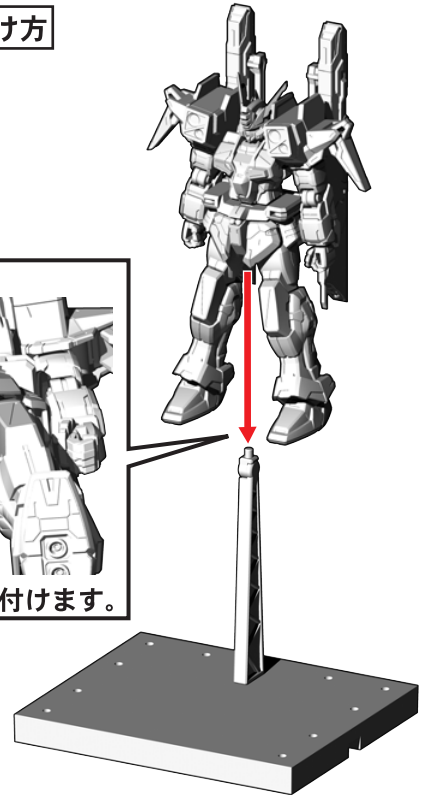

### 専用台座の繋げ方

ジョイントパーツでそれぞれの台座を繋げることができます。

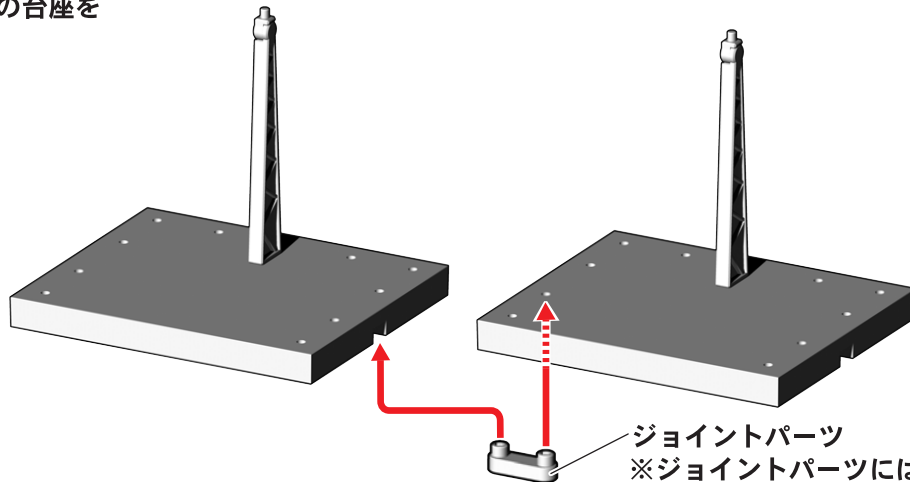

ジョイントパーツ  
※ジョイントパーツには予備が1個あります。  
紛失時に使用してください。