



セイリッドライダー

テクニック ガイド



注意

保護者の方へ必ずお読みください。

- 小さな部品があります。口の中には絶対に入れないでください。窒息などの危険があります。
- 誤飲の危険がありますので、3才未満のお子様には、絶対に与えないでください。
- 部品はきれいに切り取り、いらぬ部分は捨ててください。



くちにいれない

おねがい

- 部品を切り取る時は、顔を近づけないように注意してください。
- むずかしい所は、おとなの方にお手伝いしていただきましょう。
- 組み立て方のイラストと商品とは多少異なりますのでご了承ください。
- 部品を切り取ったときに、とがった部分が残る場合がありますのでご注意ください。

部品の見つけ方!

組み立て方(くみたかた)に書いてある番号(ばんごう)と同じものをランナー(らんなん)から探そう。
(パーツリスト(ぱーつりすと)と合わせてみると探しやすいぞ!)



B8

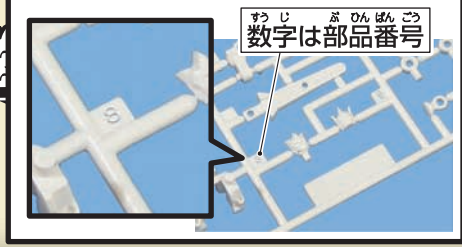
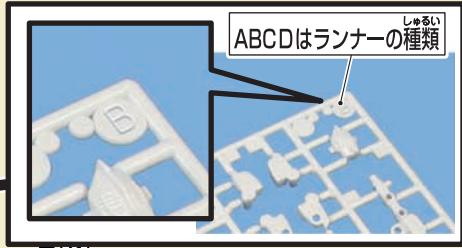

向きに注意して!!

説明図(せつめいず)の中のマーク(なかのマーク)のついた部品(ぶひん)は、形をよく見て組み立てるでござります! 向きを間違えると組み立てられないでござりますです!



シールを貼るときは...

シールは組み立ててから貼ると貼りにくいものがあるよ。説明図をよく見て、手順通り貼ってね。



部品をはずすときは...

部品をランナーから先に全部はずしてしまうと、わからなくなってしまうです! 説明図のとおり番号を確認してからはずします!

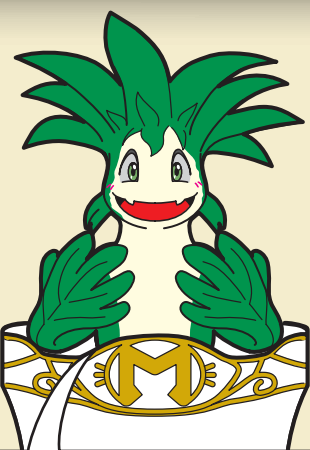

線の赤いところは...

線が赤色で書かれているところは注意して組み立てます。

パーツリスト

Aランナー

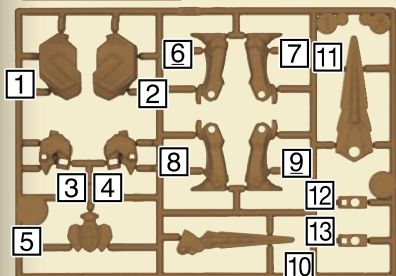

Cランナー



Bランナー

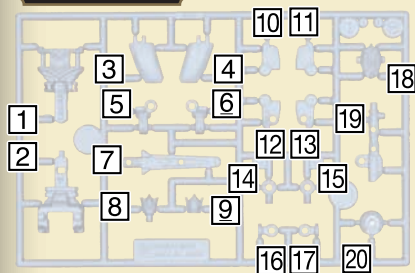

シール



組み立て方をよく見て作ろう!

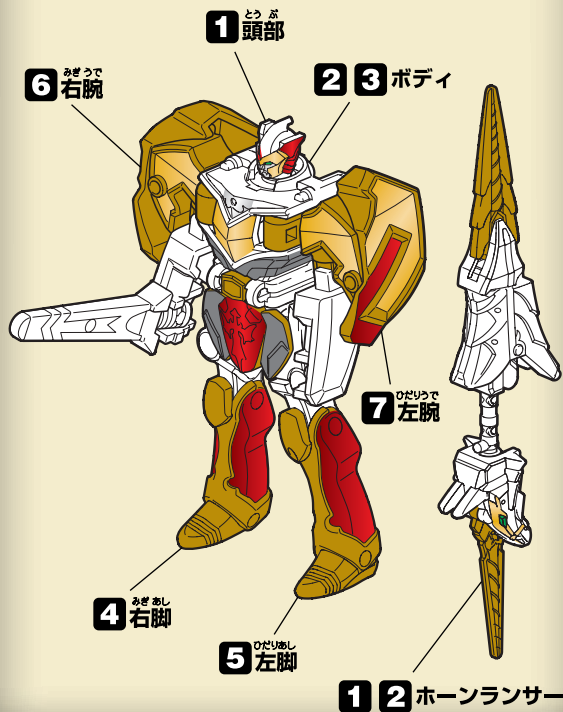

1 頭部のくみたて

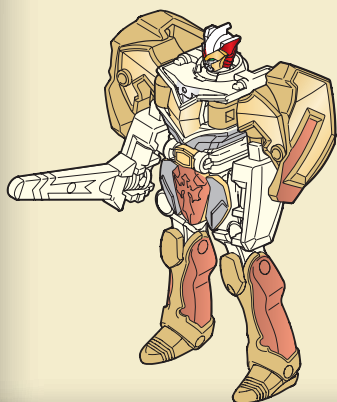

Bランナー

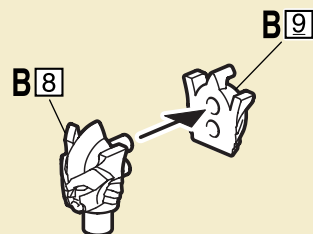

2 ボディのくみたて

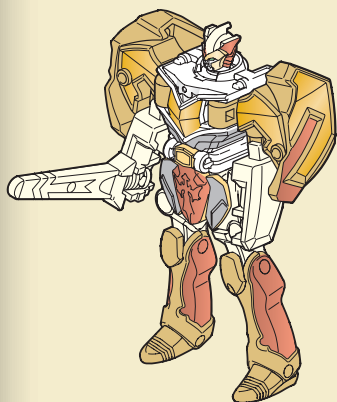

Bランナー

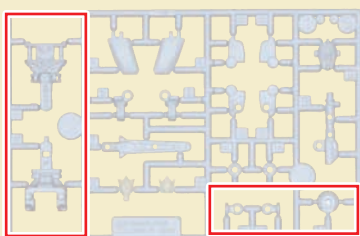

シール

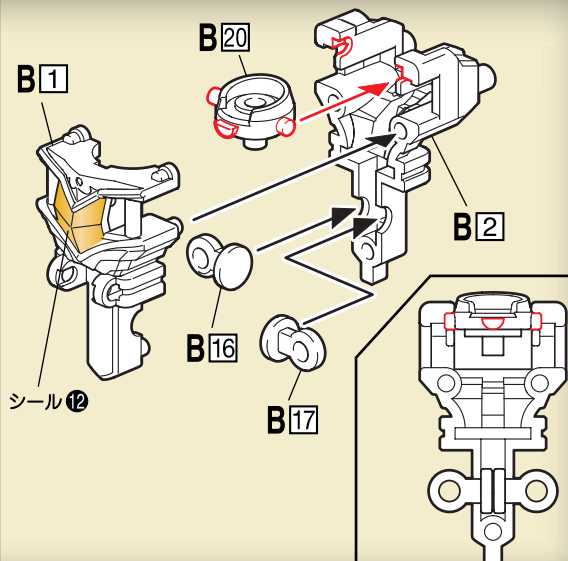

3 ボディの完成

かんせい

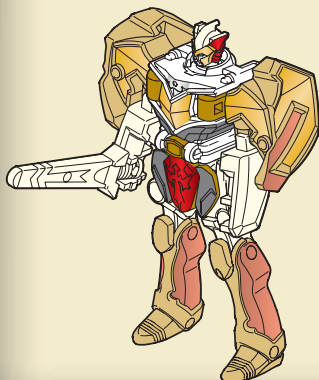

Aランナー



シール

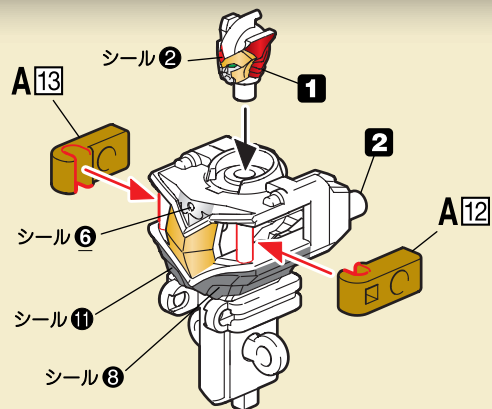

4 右脚のくみたて

みぎあし

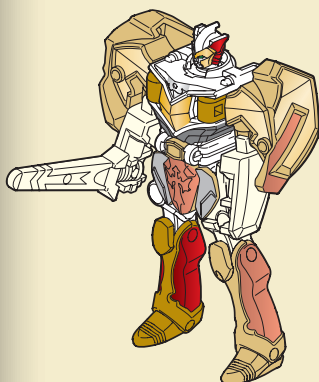

Aランナー

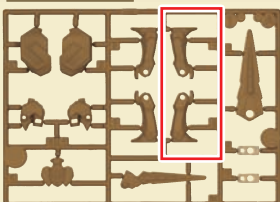

Bランナー

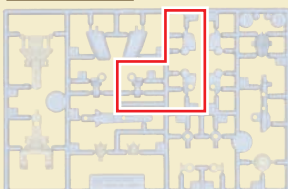

シール



かんせい

〈完成図〉

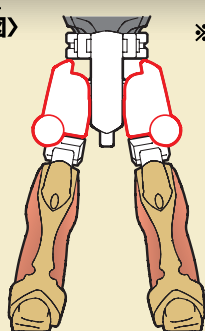

※あか線
のパーツ
に注意して
組み立てて
ください。

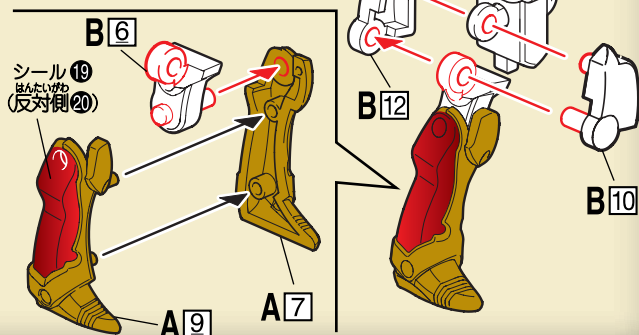

5 左脚のくみたて

ひだりあし

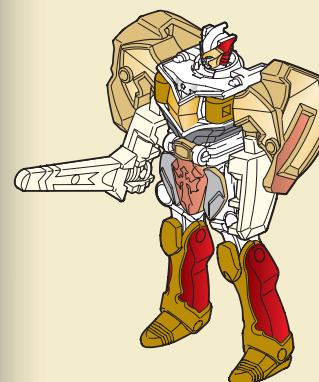

Aランナー



Bランナー

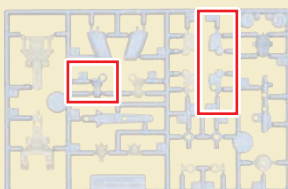

シール

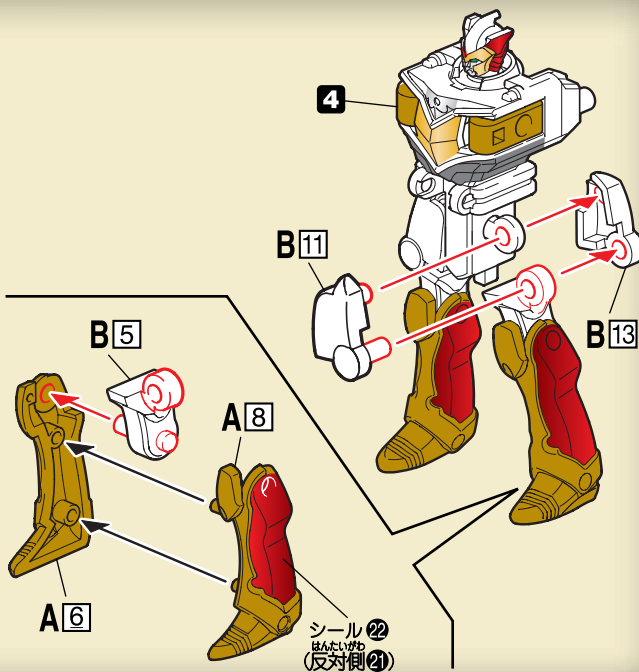

6 みぎうで 右腕のくみたて

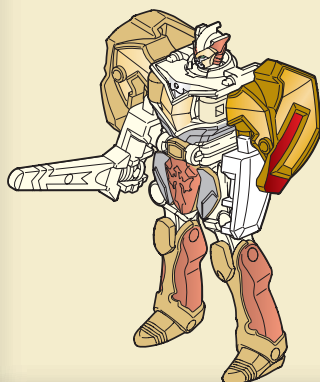

Aランナー

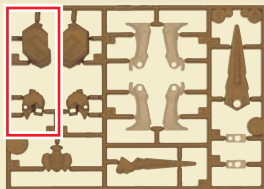

Bランナー

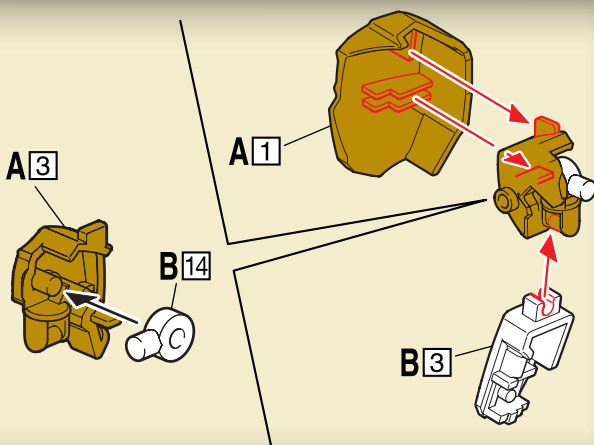

7 ひだりうで 左腕のくみたて

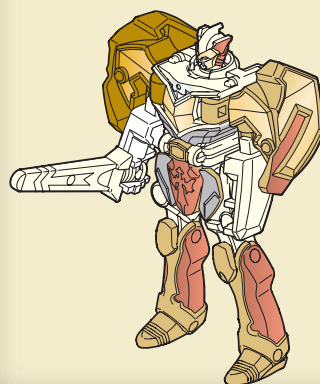

Aランナー

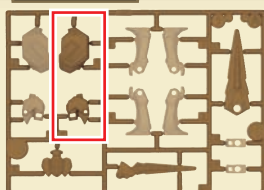

Bランナー

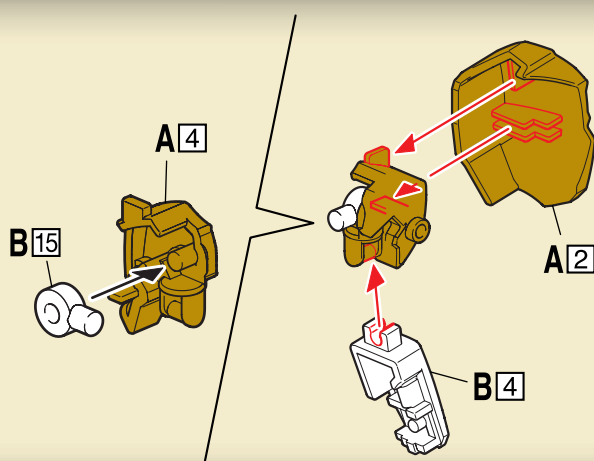

8 マジフェニックスの完成

Aランナー



Bランナー

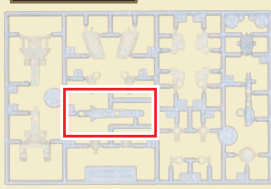

シール

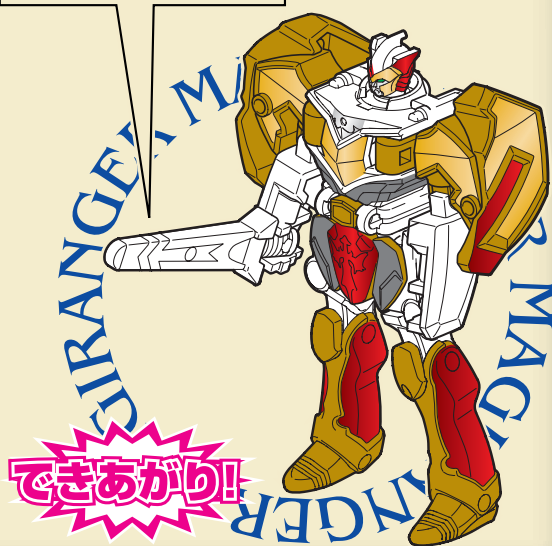
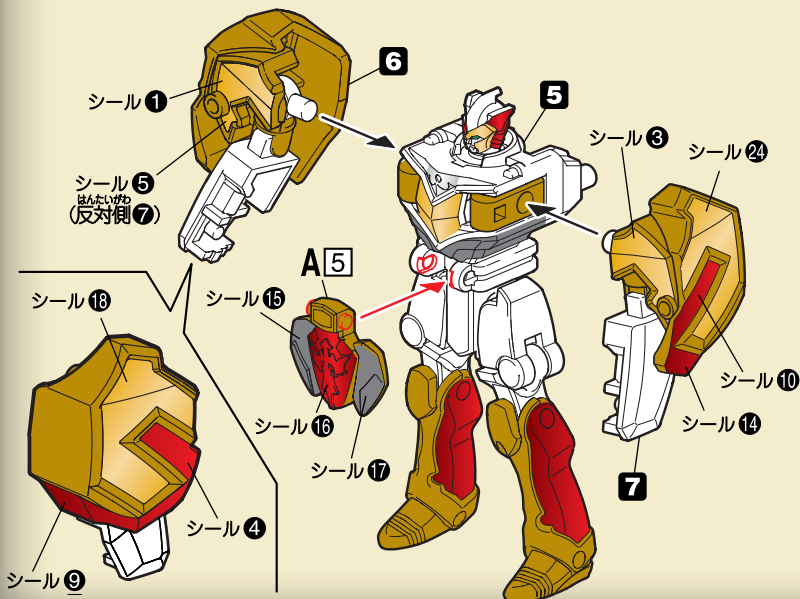
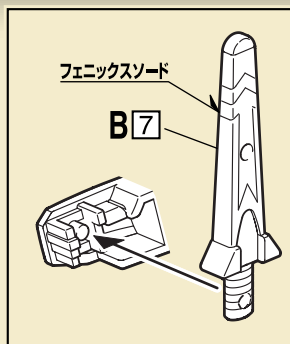

1 上部のくみたて



Aランナー

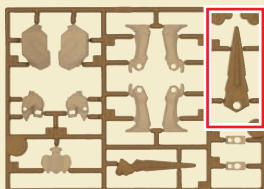

Cランナー



Bランナー

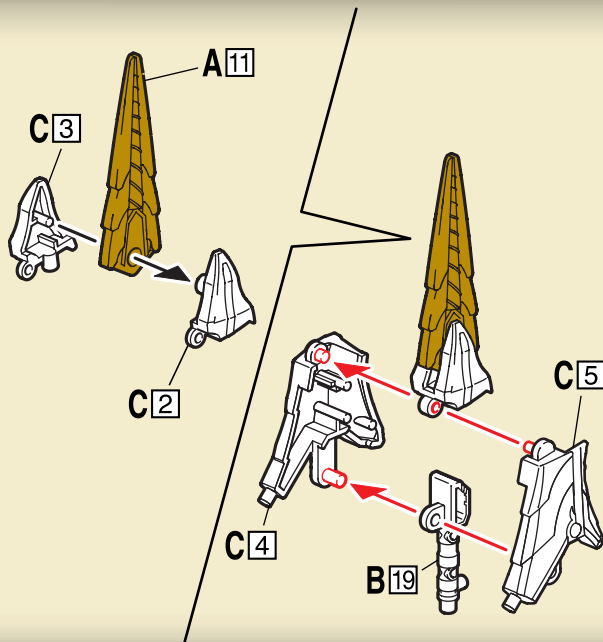
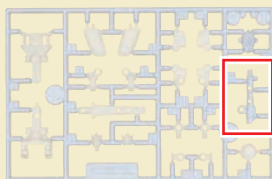

2 ホーンランサーの完成

Aランナー

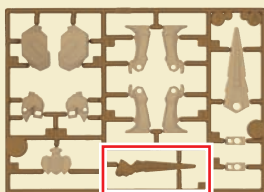

Bランナー

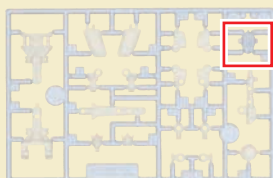

Cランナー

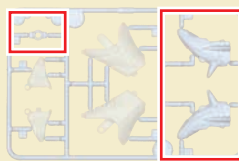

シール

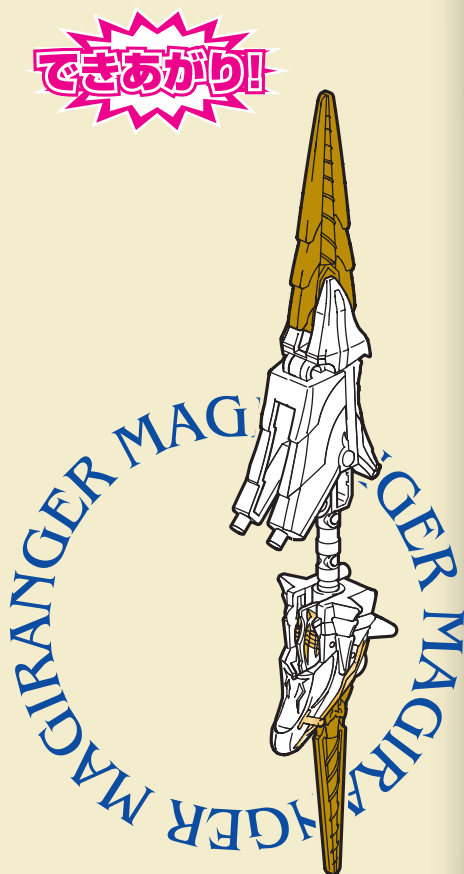
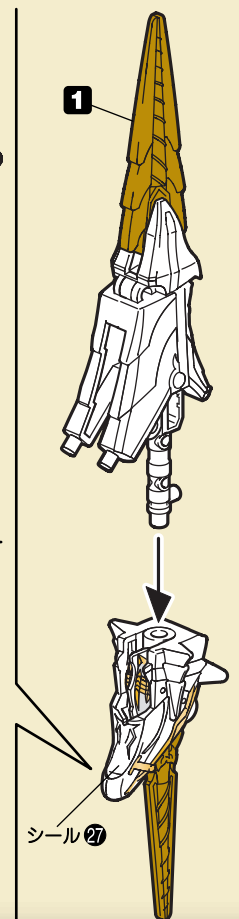
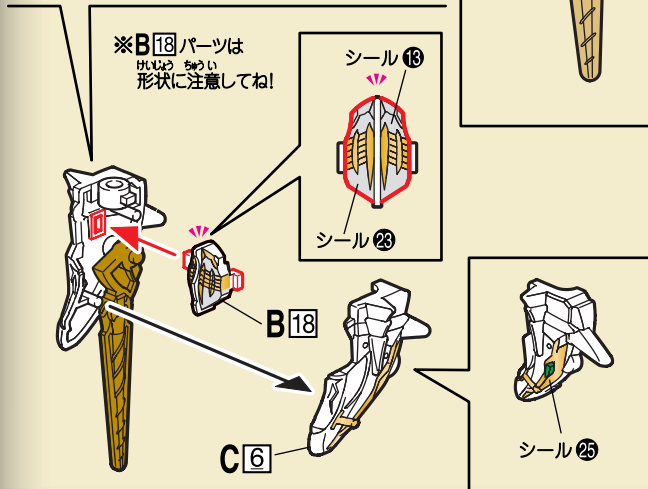
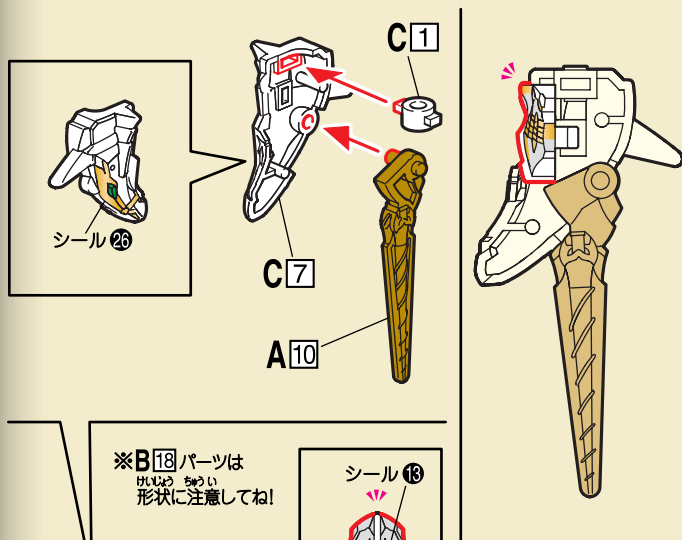

パーツリスト

Aランナー



Bランナー

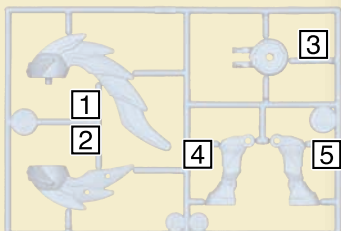

Cランナー

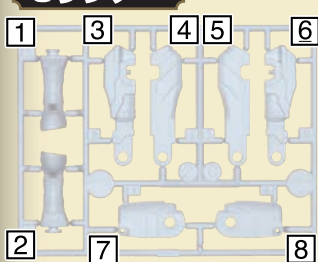

Dランナー



Eランナー

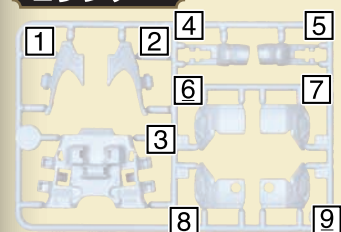

Fランナー



Gランナー

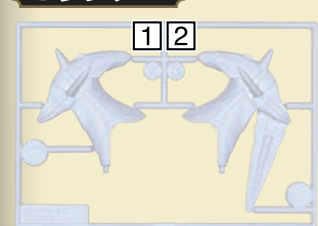

シール

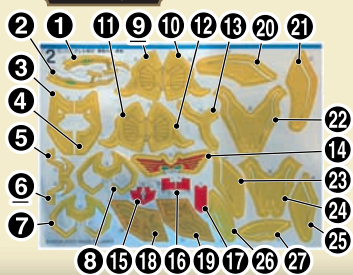

組み立て方をよく見て作ろう!

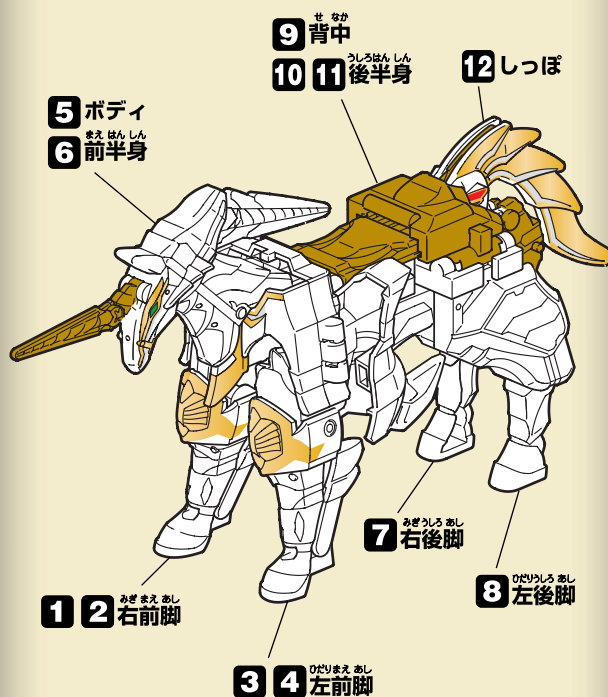

1 右前脚のくみたて

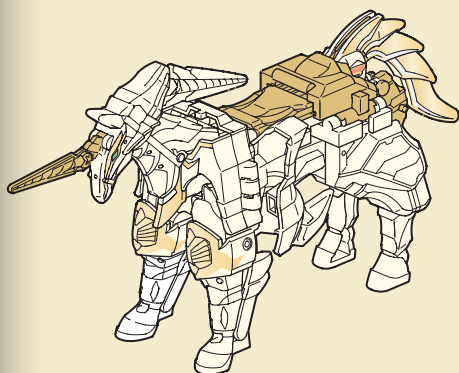

Cランナー

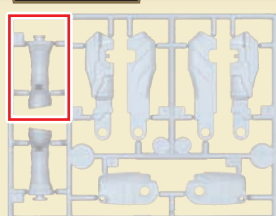

Eランナー

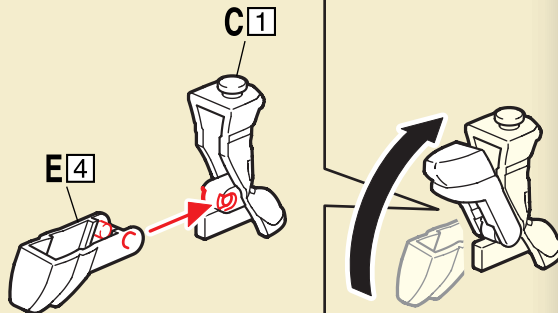

2 みぎまえあし かんせい 右前脚の完成

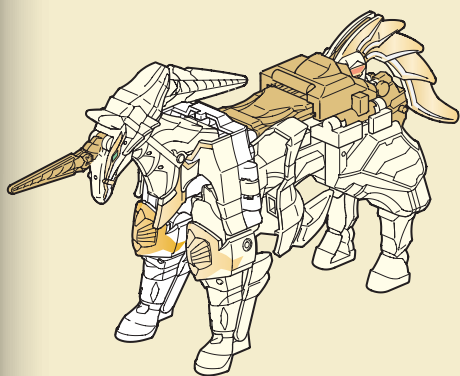

Cランナー

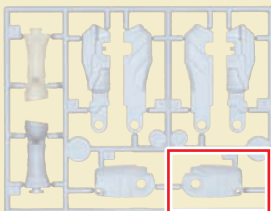

Eランナー



シール

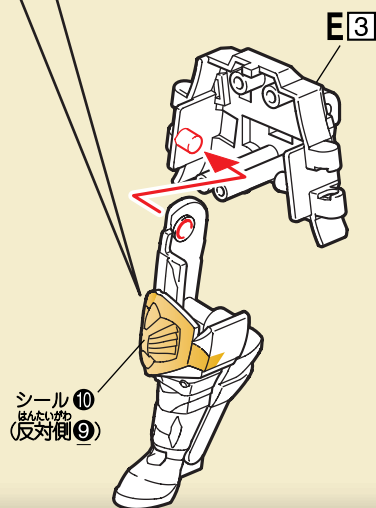
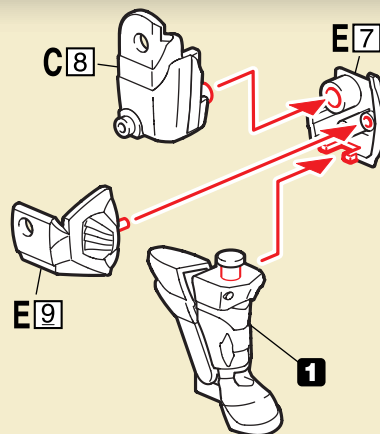

3 ひだりまえあし 左前脚のくみたて

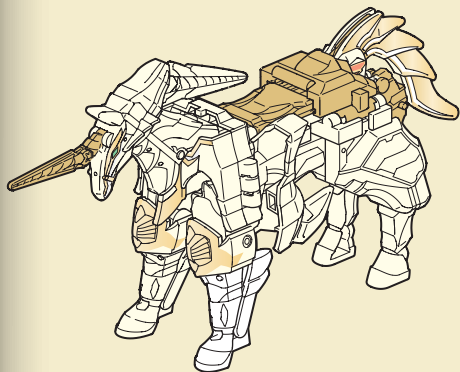

Cランナー

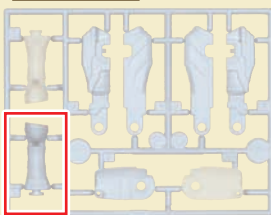

Eランナー

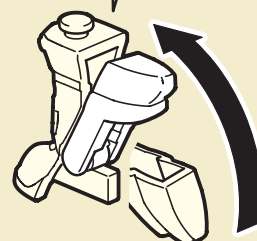
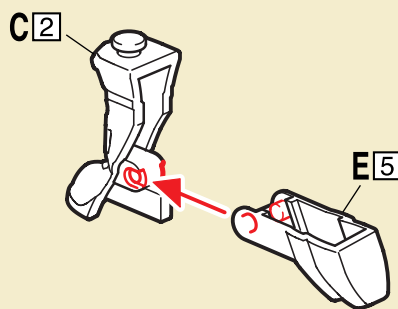

4 ひだりまえあし かんせい 左前脚の完成

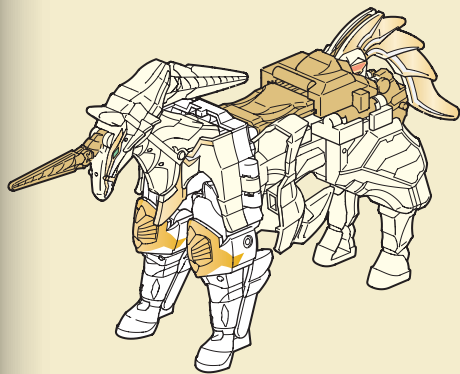

Gランナー

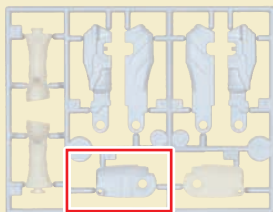

Eランナー



シール

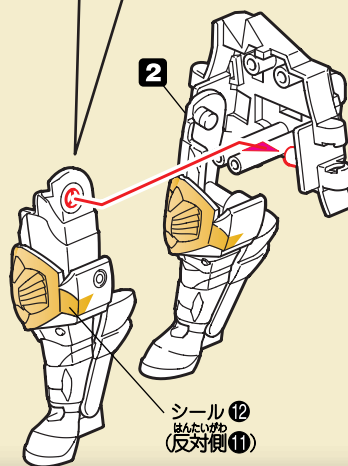
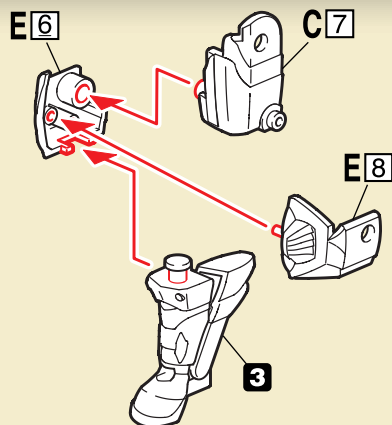

5 ボディのくみたて

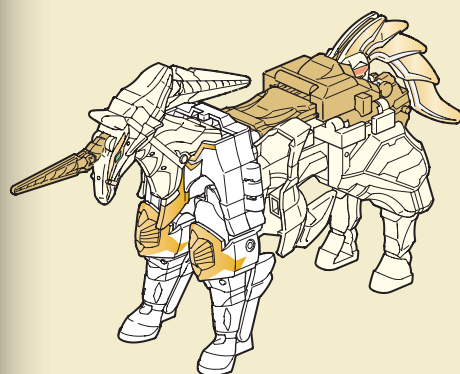

Dランナー

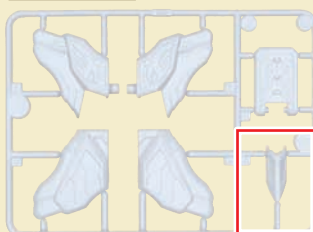

Eランナー



シール

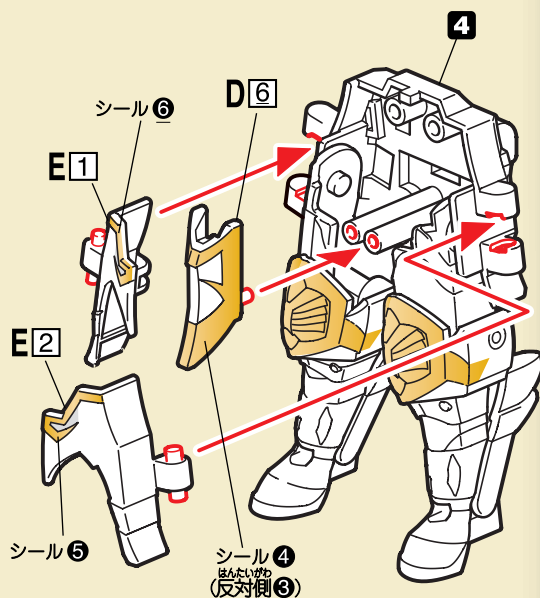

6 まえはんしん かんせい 前半身の完成

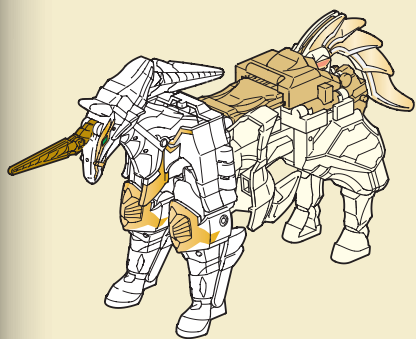

Aランナー



Dランナー



Gランナー

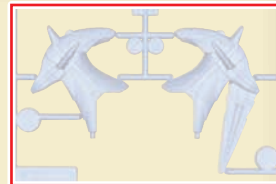

シール

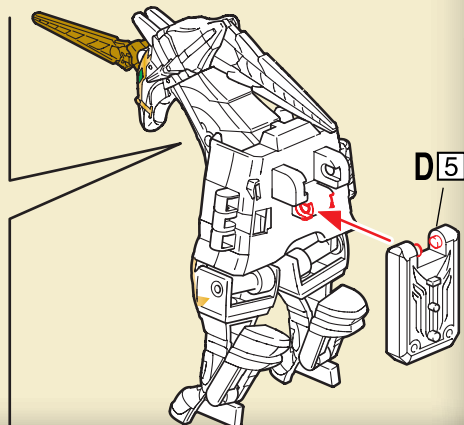
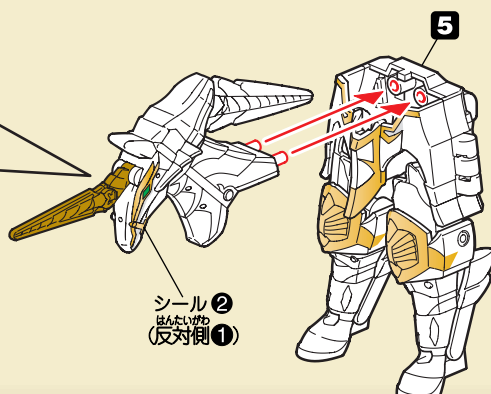
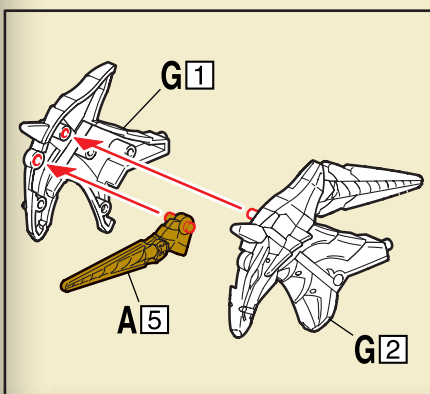

7 みぎうしろあし 右後脚のくみたて

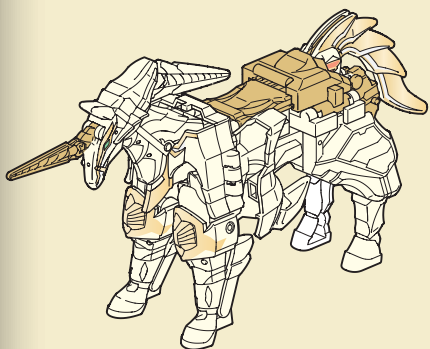

Bランナー

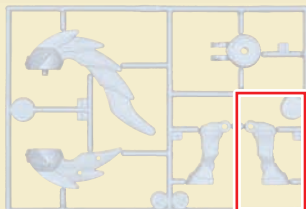

Cランナー

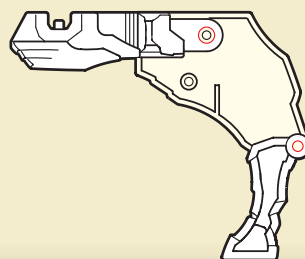
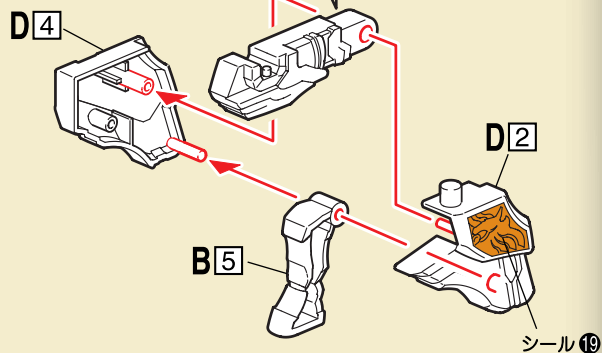
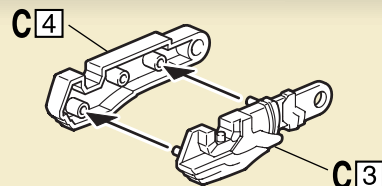
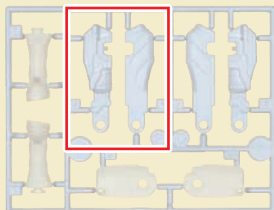

Dランナー

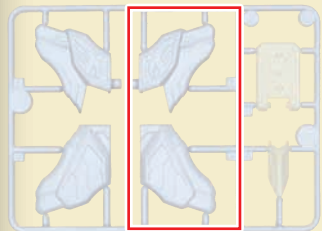

シール

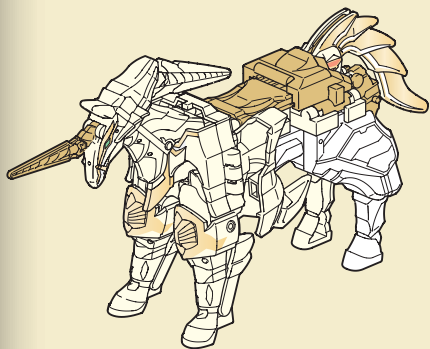
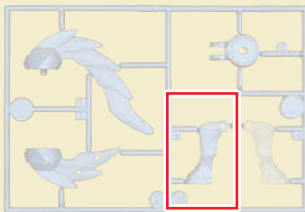
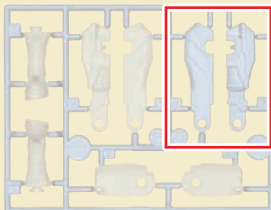
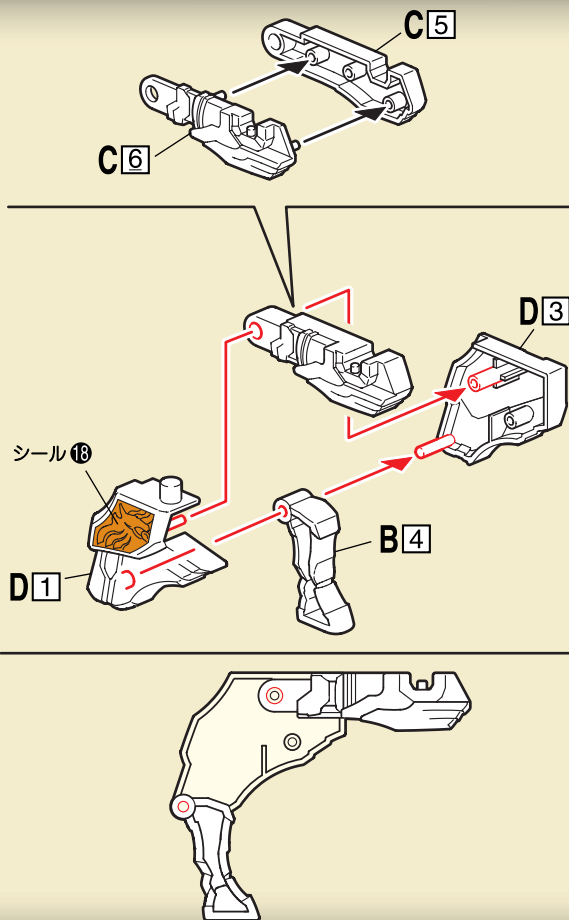

8 ひだりしろあし 左後脚のくみたて

**Bランナー****Cランナー****Dランナー****シール**

9 せなか 背中のくみたて

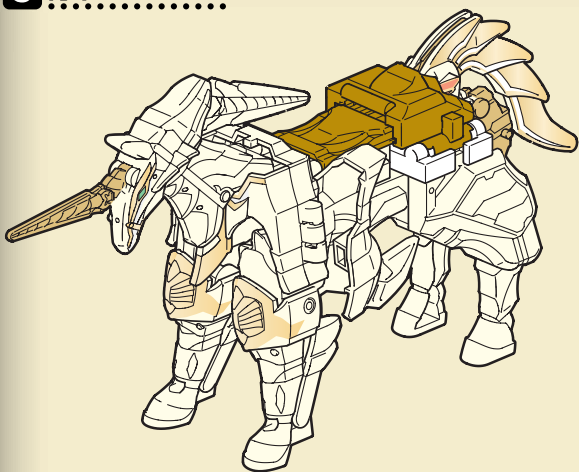
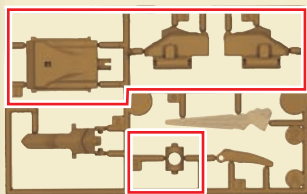
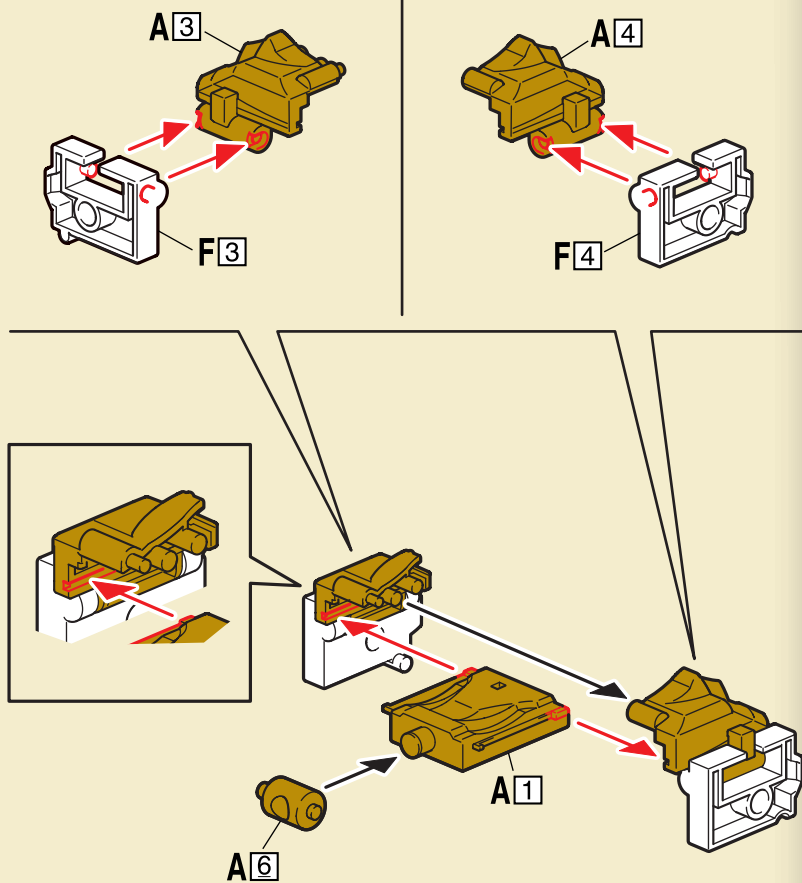
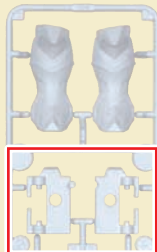
**Aランナー****Fランナー**

10 後ろはんしん 後半身のくみたて

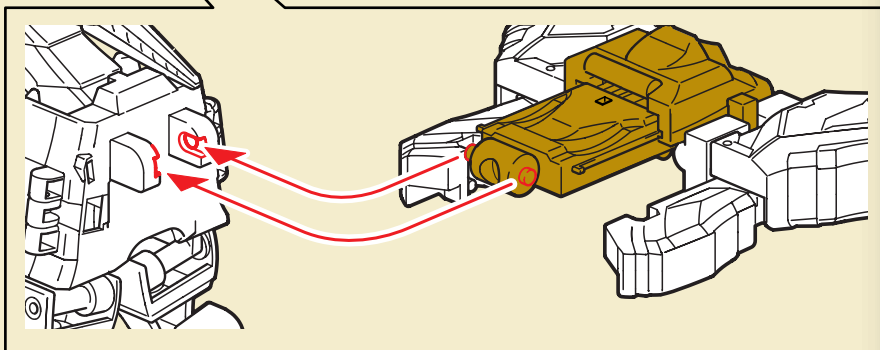
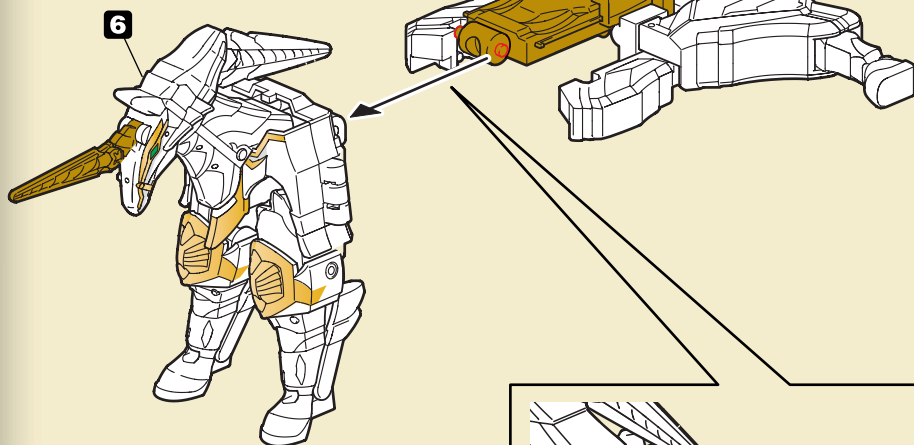
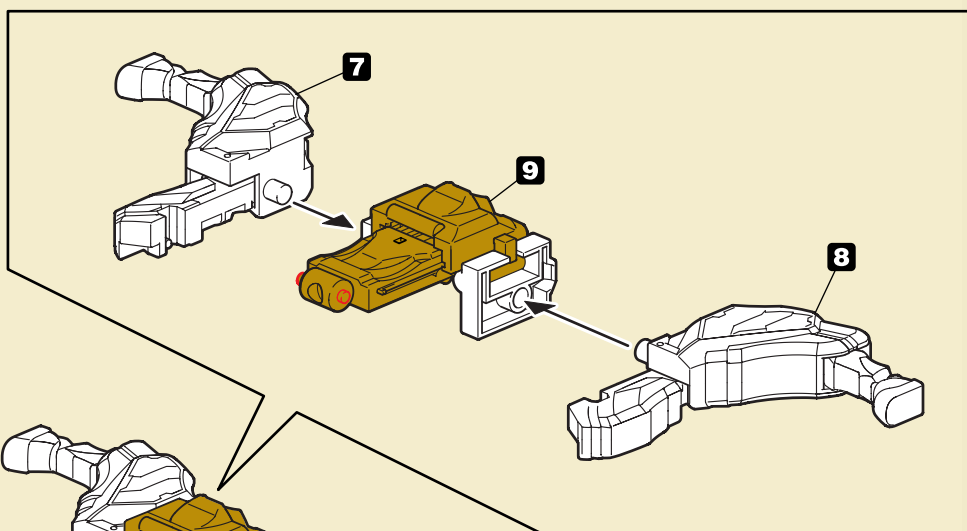
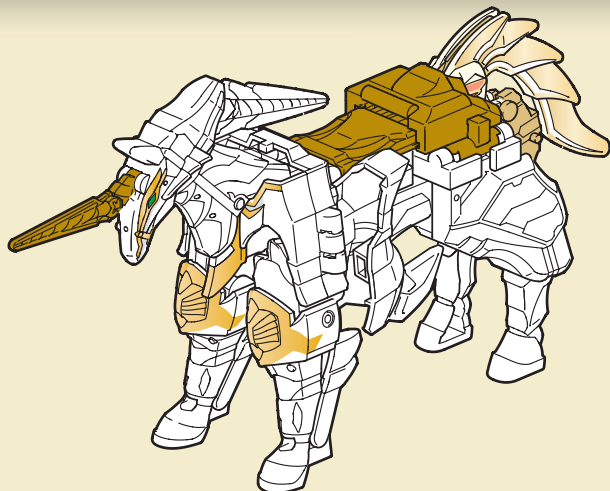

11 うしろはんしん かんせい 後半身の完成

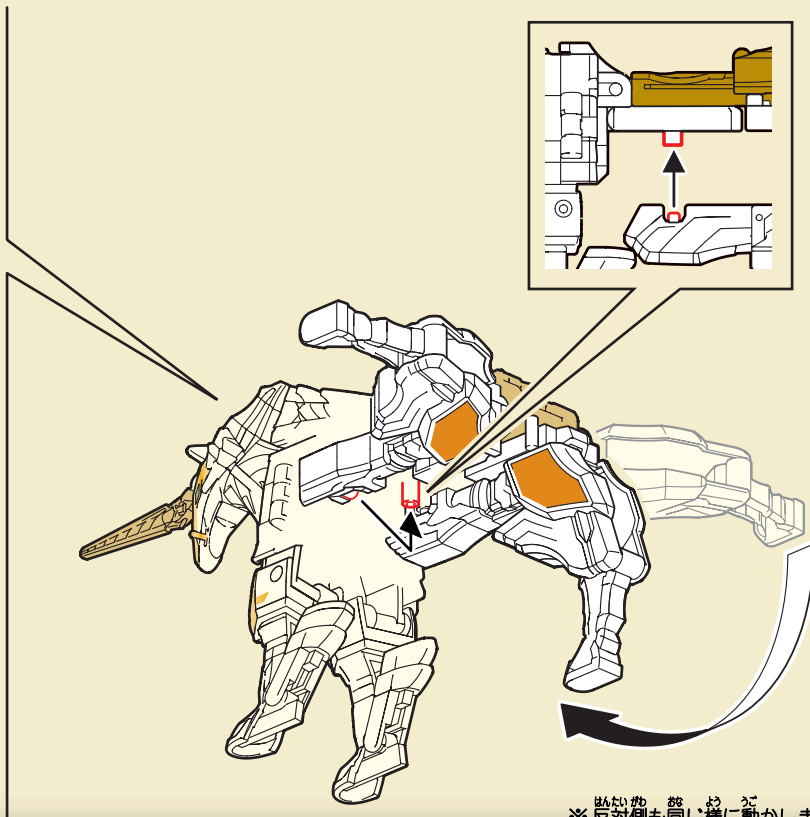
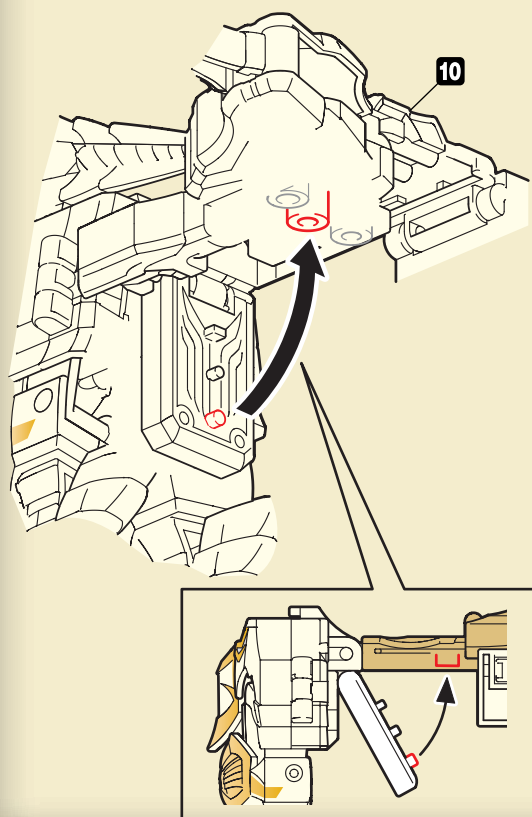
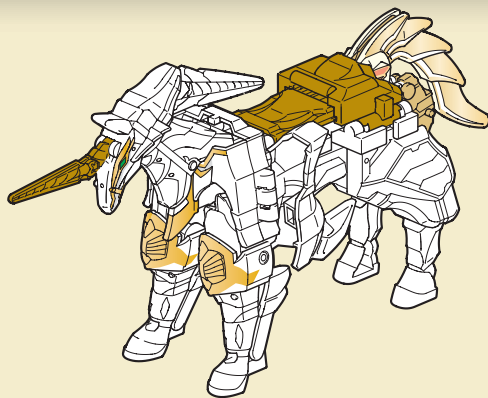

※ 反対側も同じ様に動かします。

12 しっぽのくみたて

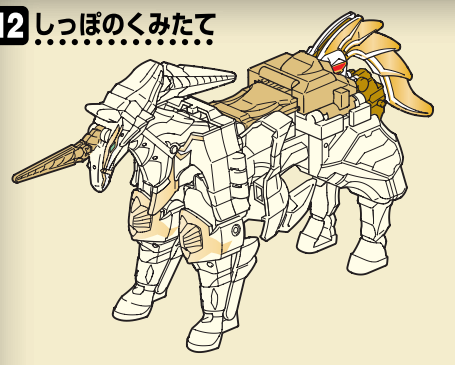

シール



Aランナー

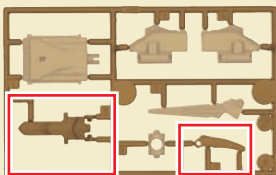

Bランナー

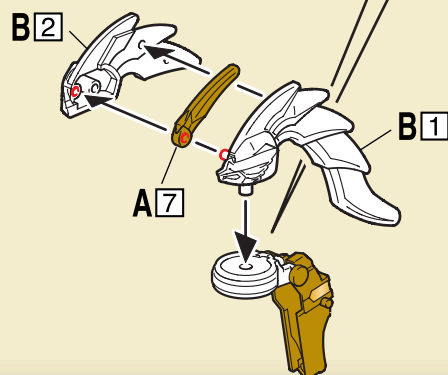
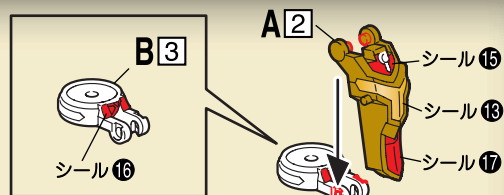
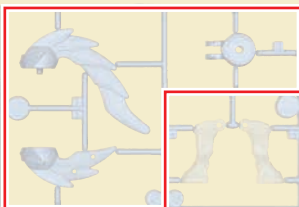

13 ユニゴルオンの完成

かんせい

Fランナー

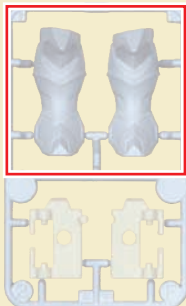

シール

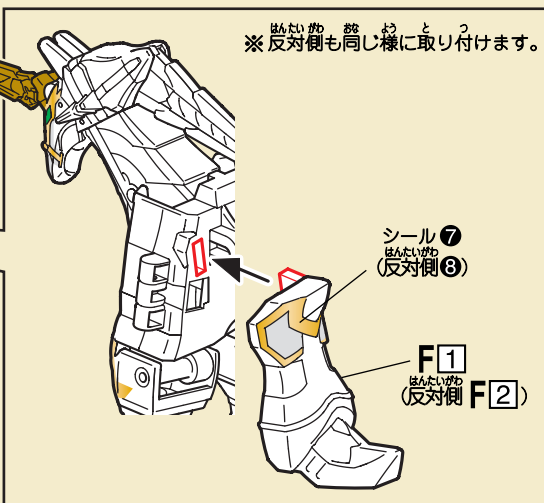
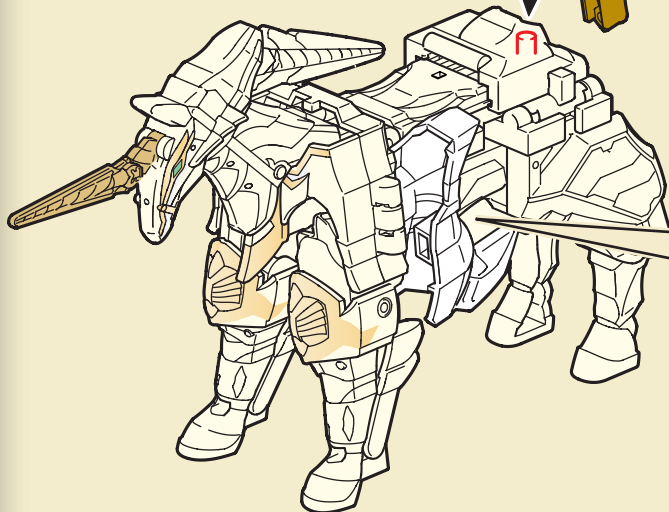
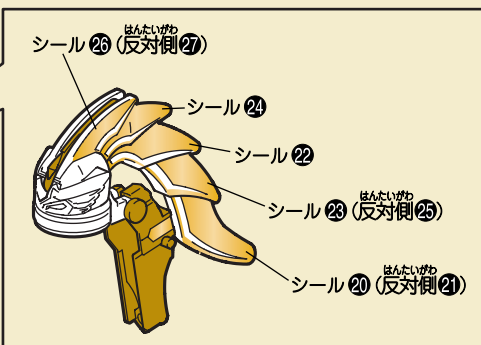
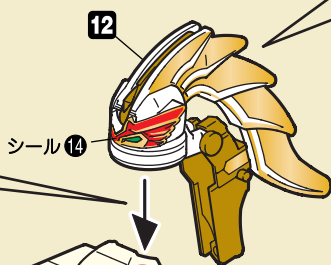
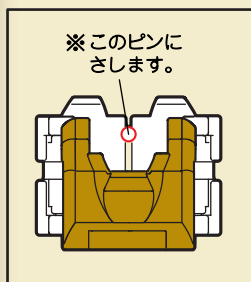
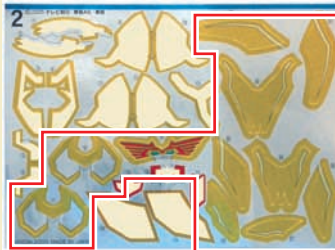

できあがり!

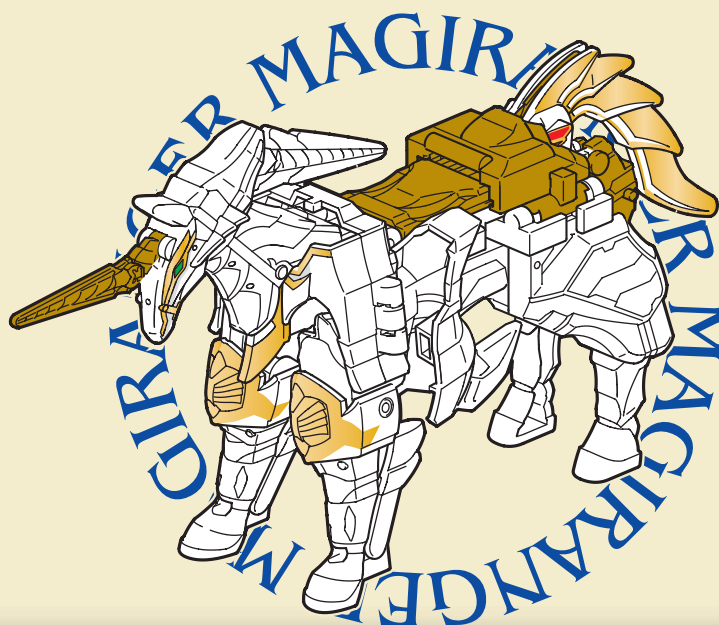

ホーンランサーの変形

- ① **A** を取り外します。
- ② グリップをしまします。

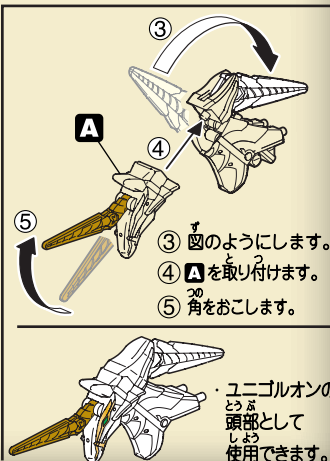
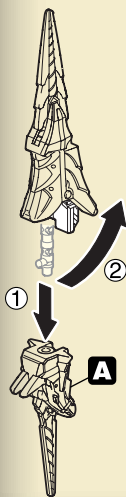

セイントマジフェニックス

- ・セイントマジフェニックスを 函のようにします。

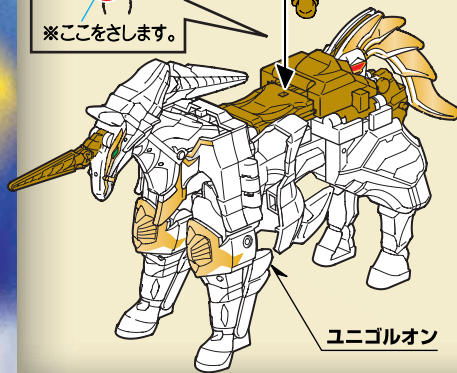
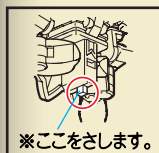

できあがり!

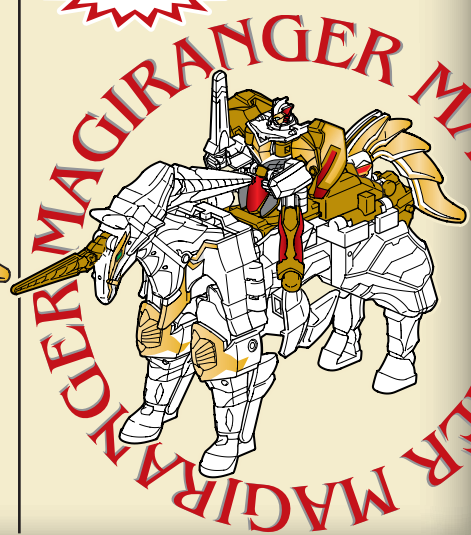

- ① 頭部を取り外します。
- ② フロントアーマーをひらきます。

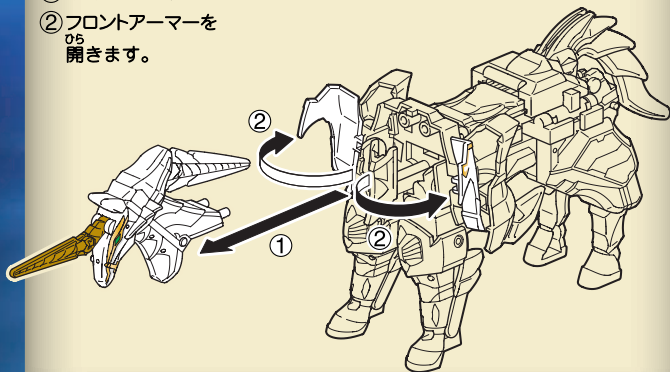

- ③ フロントアーマーを開きます。

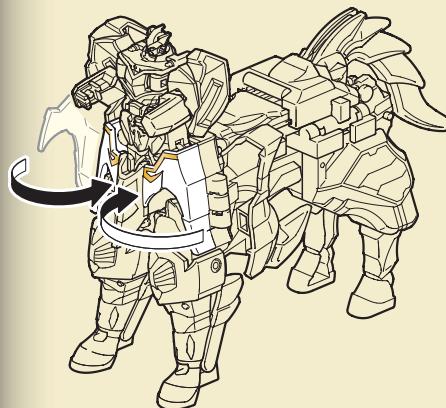

- ② セイントマジフェニックスとユニゴルオンを 函のように合体させます。

セイントマジフェニックス

ユニゴルオン

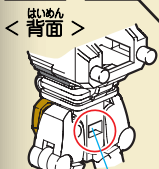
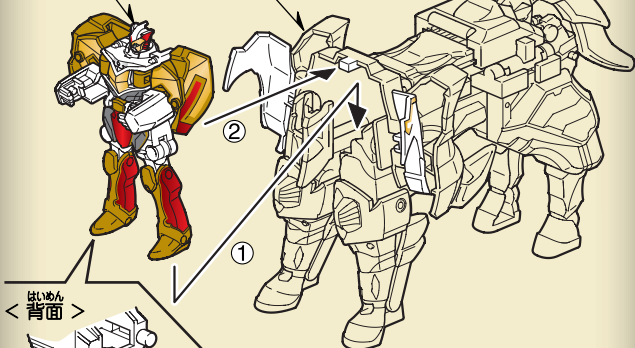

できあがり!

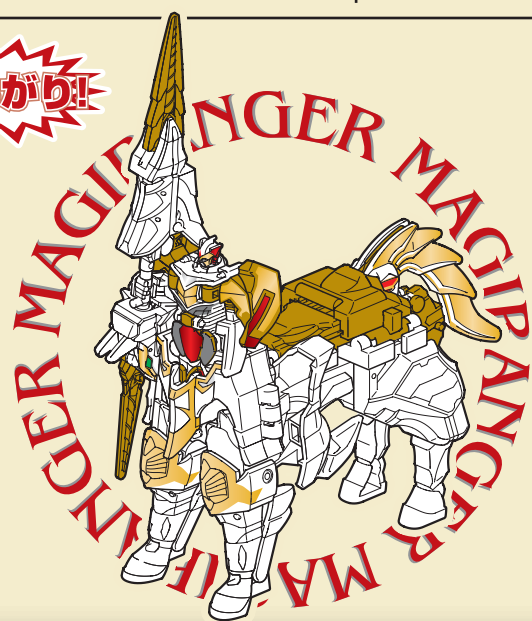

1 各パーツを取り外します。

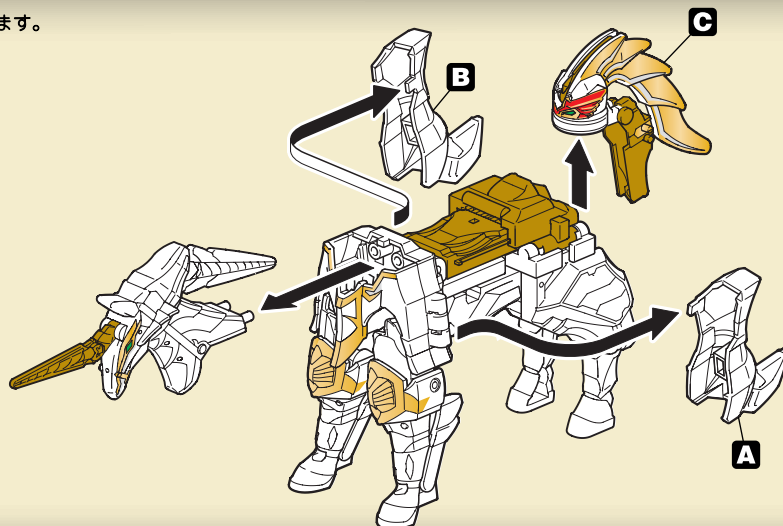

2 ① 両前脚を回転させます。
② 両後脚を左右に開きます。

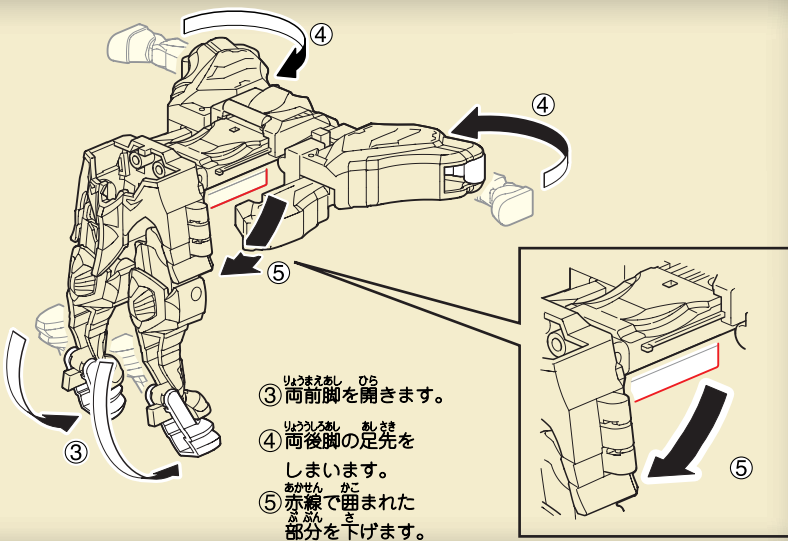
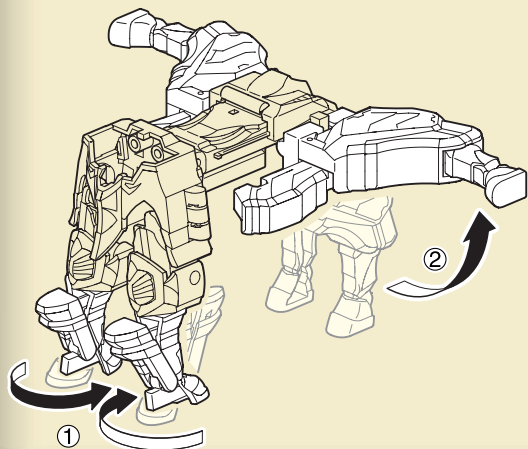

③ 両前脚を開きます。
④ 両後脚の足先を
しまいます。
⑤ 赤線で囲まれた
部分を下げます。

3 ① A・Bのパーツを取り付けます。
② 赤線で囲まれた部分を180°回転させます。

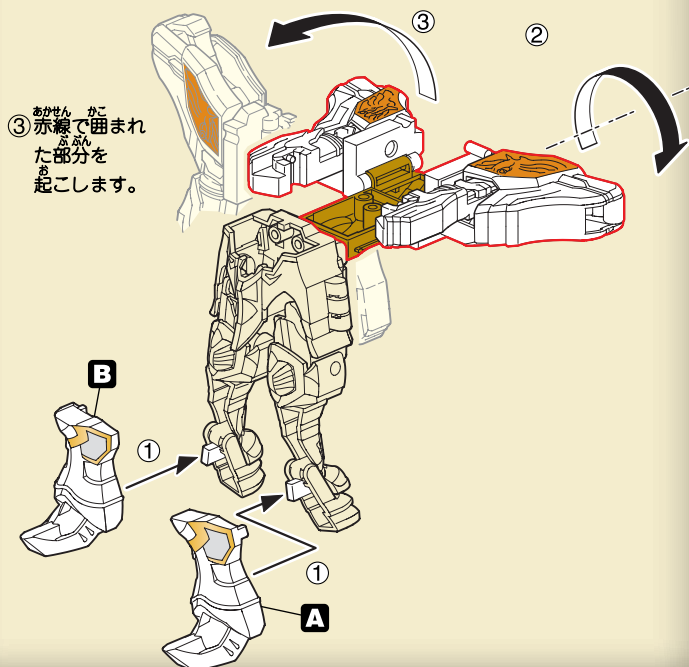

③ 赤線で囲まれた部分を
起こします。

4 ④ 赤線で囲まれた部分を上げます。
⑤ フロントアーマーを開きます。

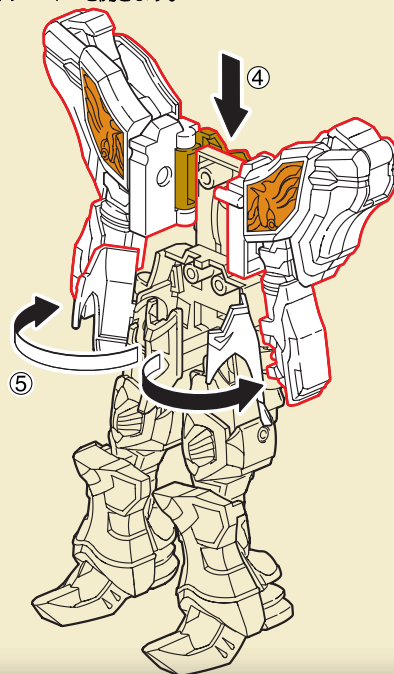

- ① 赤線の部分を 180°回転させます。
- ② 頭部をしまします。
- ③ C を取り付けます。

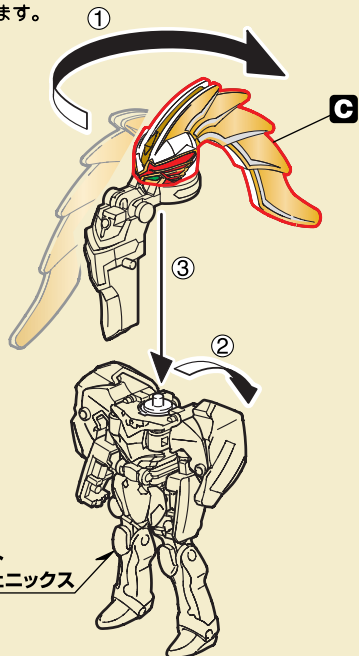

- ④ セイントマジフェニックスの両腕で C をはさみ込みます。
- ⑤ つの角を引き出します。
- ⑥ 図のように合体させます。

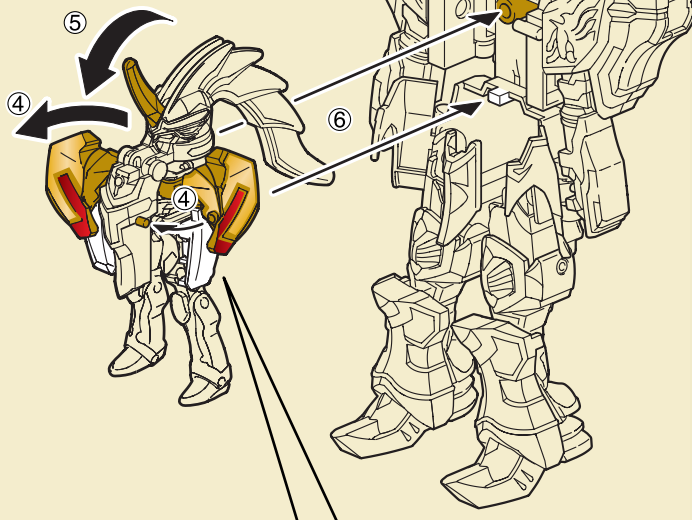

< 背面 > ※このピンをさします。

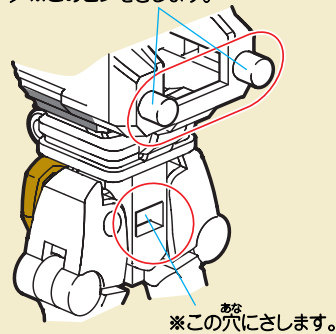

- ⑦ フロントアーマーを閉じます。

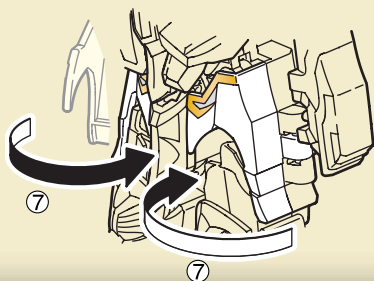

できあがり!

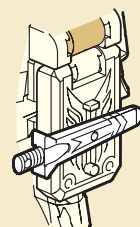
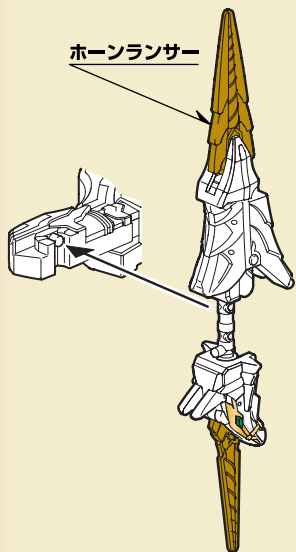

背面の腰にフェニックスソードを装着できます。

※ウルザードはミニプラウルカイザー（別売）に付属しています。

① パーツを
取り外します。

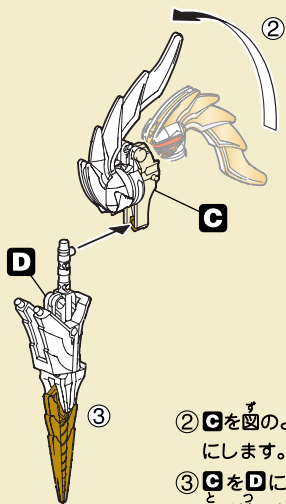
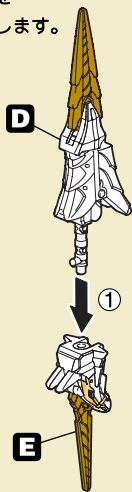

② Cを図のよう
にします。
③ CをDに
取り付けます。

① ウルザードの両腕を前に動かします。

② 頭部をしまします。

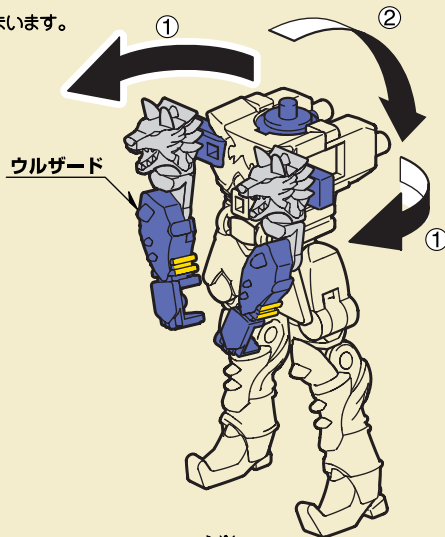

※ウルザードはミニプラウルカイザーに付属します。

<背面> ※このピンをさします。

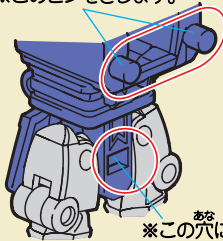

※この穴にさします。

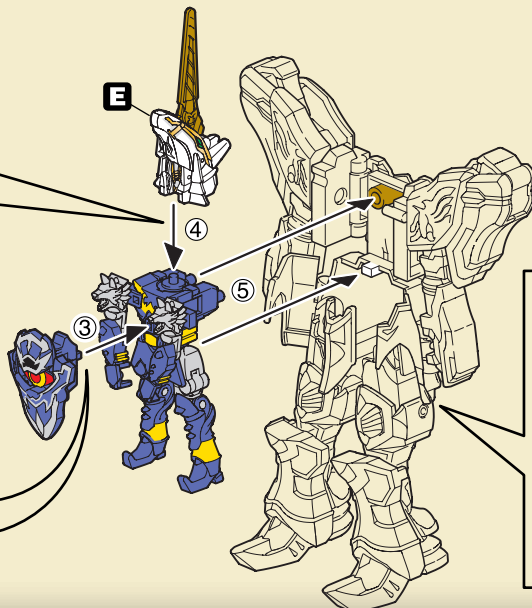

③ ジャガンシールドを取り付けます。

④ Bを取り付けます。

⑤ 図のように合体させます。

⑥ フロントアーマーを閉じます。

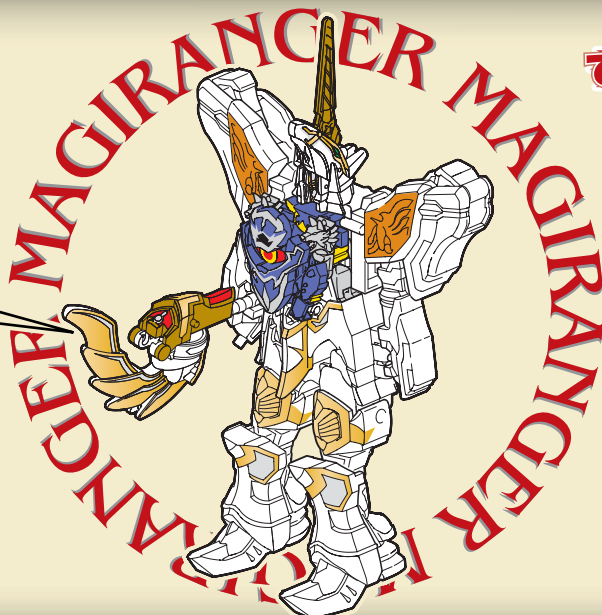
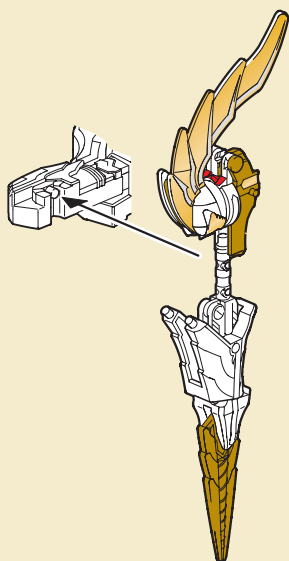
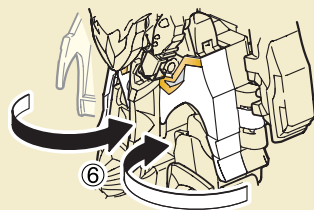

できあがり!